

弘山塑膠有限公司
Hong Shan Plastic Co., Ltd

俊鑫鋼鐵有限公司
JunXin Steel Co., Ltd

帝凡絲 專業防水帆布
CoverTex pro. Tarpaulin



● 帆布的事情交給弘山·讓弘山成為您的靠山 ● 在業界奮鬥了將近半世紀的防水帆布第一領導品牌



從 1976 年至今將近有半世紀之久，
一直都專注在防水產品的這條路上。原本
只是一家小型帆布行。為了達成許多客戶
的需求，陸續購買了數台機具及技術研發，
也漸漸擴廠至今，在製造上秉持著以客戶
使用為優先，從各個產業鏈的角度去了解
帆布使用，這樣更能貼合其發揮效益。如
今弘山塑膠社大，但也不忘初衷，就算只
有一小件物品，我們也可以為您去製作。



球型帳
客製化設計
各類布料
各類帳篷
各類包袋
量身訂做
藝術彩棚
各類帆布
各類帳篷
各類包袋
各類帳篷
各類包袋

CONTACT
 ☎ (03)482-2241 📠 (03)482-1578
 ✉ horngshan2013@gmail.com
 🌐 <https://www.hsp.com.tw/>
 📍 臺灣桃園市楊梅區永平路555號

SERVICE FEATURES

服務特色

平面帆布

(覆蓋、遮擋、隔間...等)

產品 服務項目

立體帆布

(提包、袋類、罩子...等)

鐵架製品

(帳篷、車庫、雨棚...等)

客戶需求
訂製產品

除了市場上較常規的產品之外，我們也提供客製化服務，只要在合理的範圍內，我們皆可製作。

訂製產品
無數量限制

通常在市面上客製化商品，都會遇到數量限制的詬病，您的心聲我們聽到了，即使只有訂製「一件」，我們也樂意為您效勞並且「不需額外收費」。

六大原
最

最專業的製程、最優良的品質
最實惠的價格、最良好的服務
最親切的態度、最合理的交期

帆布鐵架類成品

阿里山帳.....	05
金字塔帳.....	06
力霸屋型帳、簡易屋型帳.....	07
宮廷帳.....	09
快速帳.....	10
司令帳.....	13
接龍帳.....	14
帝王帳.....	15
延伸帳.....	16
活動車庫.....	17
活動倉庫.....	19
上下伸縮雨遮.....	20
伸縮雨遮(天龍架).....	21
造型遮雨棚.....	23
帆布魚池、活動屏風.....	25
天幕百褶.....	26
採光型膜結構半永久性膜材.....	27
Tipi印地安帳.....	28
A字型狩獵帳.....	29
篝火架造型狩獵帳.....	30
球型帳篷.....	31
TP Cover.....	33

軍用品專區

各式迷彩布料.....	35
各式軍用品加工.....	36
各式迷彩帳篷.....	37
悍馬車棚布.....	38
中型戰術輪車棚布.....	39



帆布類加工成品

造型天幕、造型百褶.....	41
送報袋/便當袋、沙布袋.....	43
保溫袋、油布袋、書包、手提袋、立體套、特製收納包、拳擊沙布袋、八仙彩防水透明袋、工具袋.....	44
網子提袋、抗油汙圍裙、堆高機頂棚、網子加工、PE成品加工、圍布天幕、鷹架防塵網、施工防音布、鷹架防焰網.....	45
貨車覆蓋帆布、貨車覆蓋紗網、貨櫃簾、PVC隔簾、造型門隔簾、高爾夫球車套、攤車帆布、天龍棚帆布、蓄水池帆布.....	46
防撞護墊、安全泡棉墊、跳墊、擔架布、寵物小屋、行軍折疊椅、垂直抗風簾、伸縮法蘭.....	47
伸縮軟連接.....	48

鐵架類加工成品

阿里山帳、金字塔帳、宮廷帳.....	49
簡易屋型帳、力霸屋型帳.....	50
司令帳、接龍帳.....	51
活動車庫.....	52
貨車護片.....	53
貨車鐵架棚.....	55
造型遮雨鐵架.....	57
漁水池鐵架.....	59

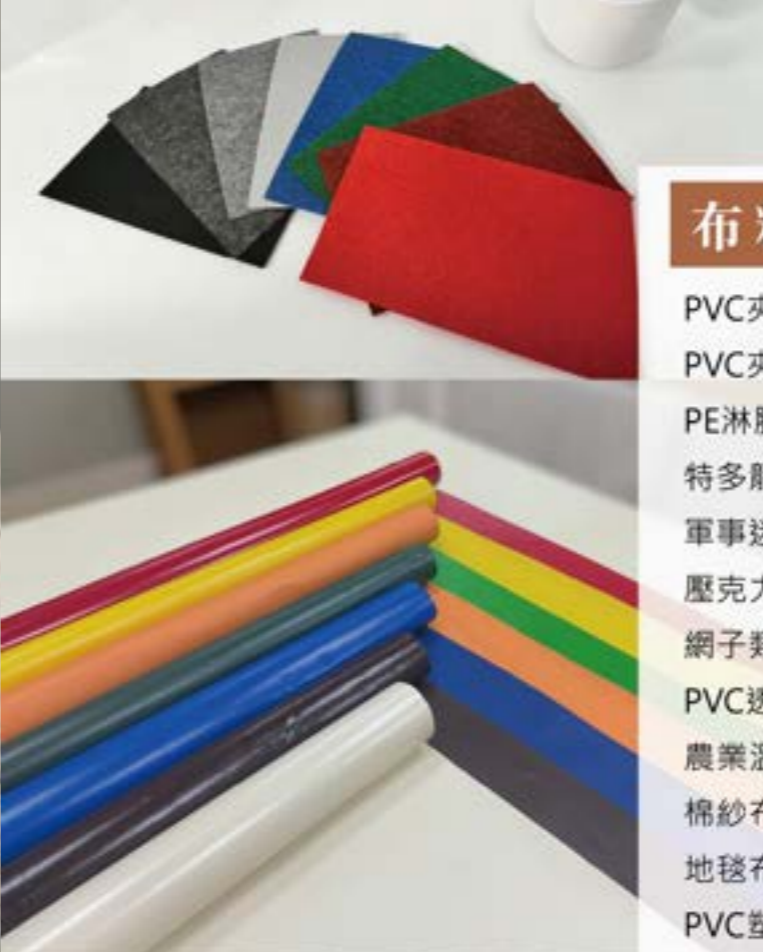

布料/網子素材類

PVC夾網膠皮【帝凡絲】.....	61
PVC夾網膠皮【南亞】.....	65
PE淋膜布.....	67
特多龍、尼龍布.....	69
軍事迷彩、油帆布.....	70
壓克力纖維布.....	71
網子類.....	73
PVC透明膠布(印刷格、桌墊、隔簾)	
農業溫室(抑草蓆、溫室膠布).....	75
棉紗布、瀝青布、斜紋布.....	77
地毯布.....	78
PVC塑膠網.....	79

五金零件配件

雞眼釦、銅轉釦.....	81
雞眼釦、沖孔、二孔、四孔模具.....	82
拉鍊、橡皮帶、強力織帶、吊帶、黏扣帶、鬆緊帶.....	83
包邊帶、書包帶、磁鐵膠帶.....	84
反光帶、安全帶、繩類、針車線.....	85
鉤、環、釘、插扣、吊輪五金類.....	86
帳棚與車庫配件.....	87
伸縮雨遮與溫室配件.....	89
其它.....	93



阿里山帳

3M×3M 3.6M×3.6M 可客製化

商品內容物：

頂柱(1組)、 \square 型橫桿(4支)
腳柱(4支)、頂棚帆布(1件)

加購配件：

沙布袋、銜接導水布、腳柱集水布、圍布、
防蚊網、捲簾門、拉鍊門、魔鬼氈門、透明
視窗、雨遮

如有特殊尺寸需求請洽
03-482-2241將有專人為您服務



造型外觀



平型邊 圓弧型邊 波浪花邊 長城邊

配色樣式

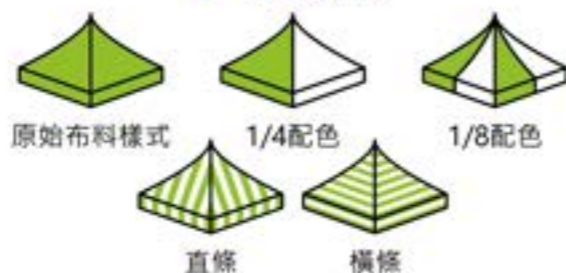

原始布料樣式 1/4配色 1/8配色
直條 橫條

紅色處為包腳布可另行選購

※照片中造型外觀為下擺波浪花邊+包腳
配色樣式為1/4配·可提供多樣化選配

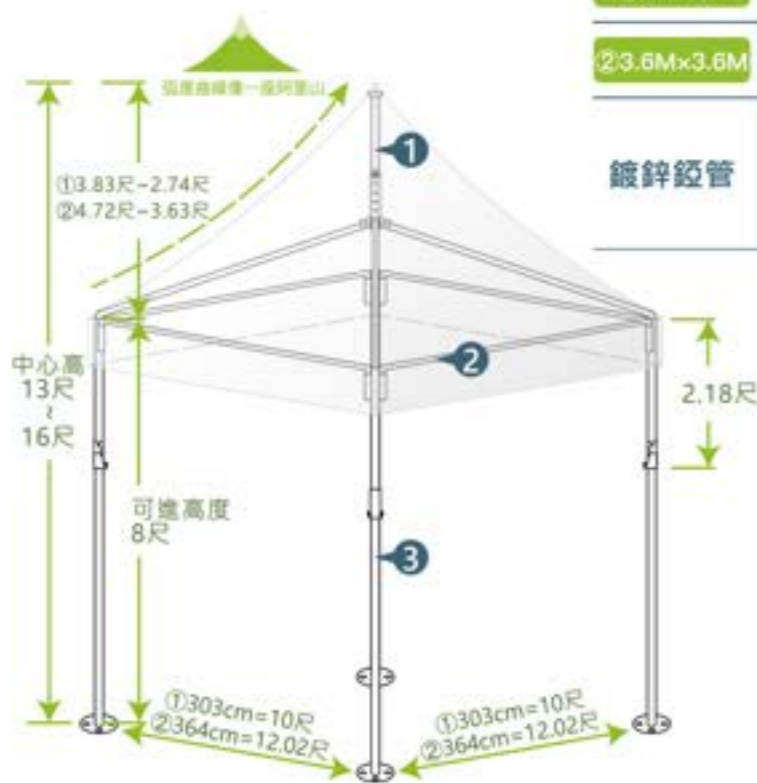

規格	組件	1.中央伸縮頂柱	2. \square 型橫桿	3.摺疊腳柱
①3M×3M	上節：75cm	295cm	357.5cm	上節：60cm
	支桿：227cm			下節：180cm
②3.6M×3.6M	上節：方管 34×34m/m 6分管×1.5t	6分管×1.5t & 1.0"管×1.5t	1.0"×1.5t	

★帆布頂棚【顏色】【厚度】請搭配布料樣冊

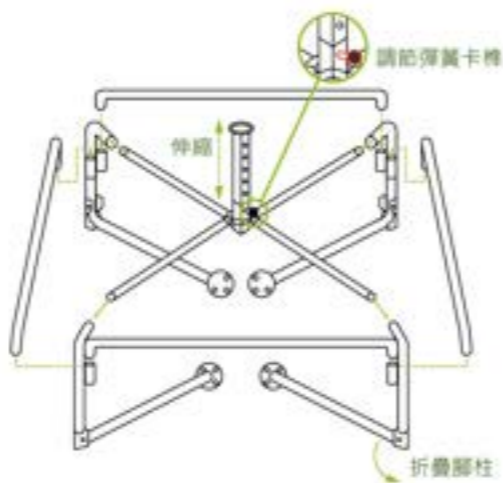

金字塔帳

3M×3M 3.6M×3.6M 可客製化

商品內容物：

頂柱(1組)、 \square 型橫桿(4支)
腳柱(4支)、頂棚帆布(1件)

加購配件：

沙布袋、銜接導水布、腳柱集水布、圍布、
防蚊網、捲簾門、拉鍊門、魔鬼氈門、透明
視窗、雨遮

如有特殊尺寸需求請洽
03-482-2241將有專人為您服務



造型外觀

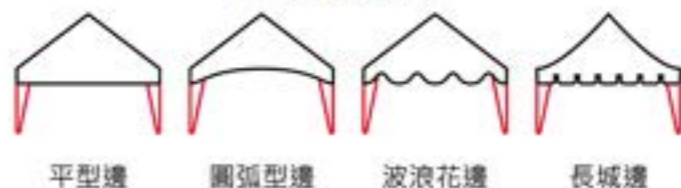

平型邊 圓弧型邊 波浪花邊 長城邊

配色樣式

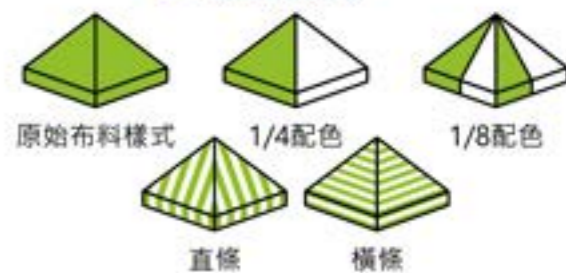

原始布料樣式 1/4配色 1/8配色
直條 橫條

紅色處為包腳布可另行選購

※照片中造型外觀為下擺波浪花邊+包腳
配色樣式為1/8配·可提供多樣化選配

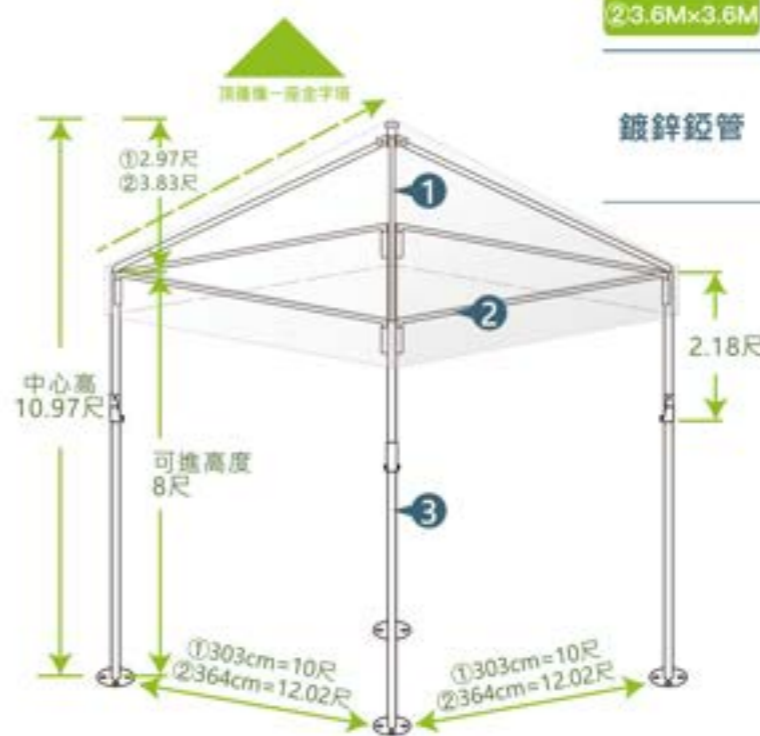

規格	組件	1.中央頂柱	2. \square 型橫桿	3.摺疊腳柱
①3M×3M	上節：75cm	295cm	357.5cm	上節：60cm
	支桿：227cm			下節：180cm
②3.6M×3.6M	上節：方管 34×34m/m 6分管×1.5t	6分管×1.5t & 1.0"管×1.5t	1.0"×1.5t	

★帆布頂棚【顏色】【厚度】請搭配布料樣冊

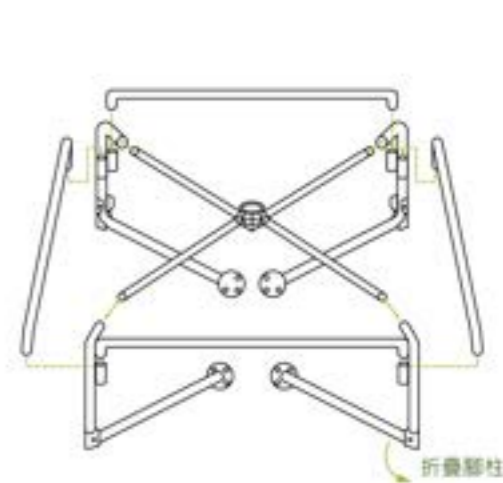

屋型帳

3M×6M

可客製化

簡易型

商品內容物：

主標(6支)、橫標(2支)

主斜標(4支)、中斜標(2支)

腳柱(6支)★腳盤式、摺疊式、頂棚帆布(1件)

力霸型

商品內容物：

力霸頂標(1組1支)

力霸直標(1組2支)

力霸橫標(1組2支)

三角標(1組2支)

拉桿鉤(10支)、伸縮拉桿(1支)

伸縮腳柱(4支)、頂棚帆布(1件)

加購配件：

沙布袋、銜接導水布、腳柱集水布、圍布、防蚊網、捲簾門、拉鍊門、魔鬼氈門、透明視窗、雨遮



如有特殊尺寸需求請洽 03-482-2241 將有專人為您服務



造型外觀



紅色處為包腳布可另行選購

配色樣式



隨意搭配

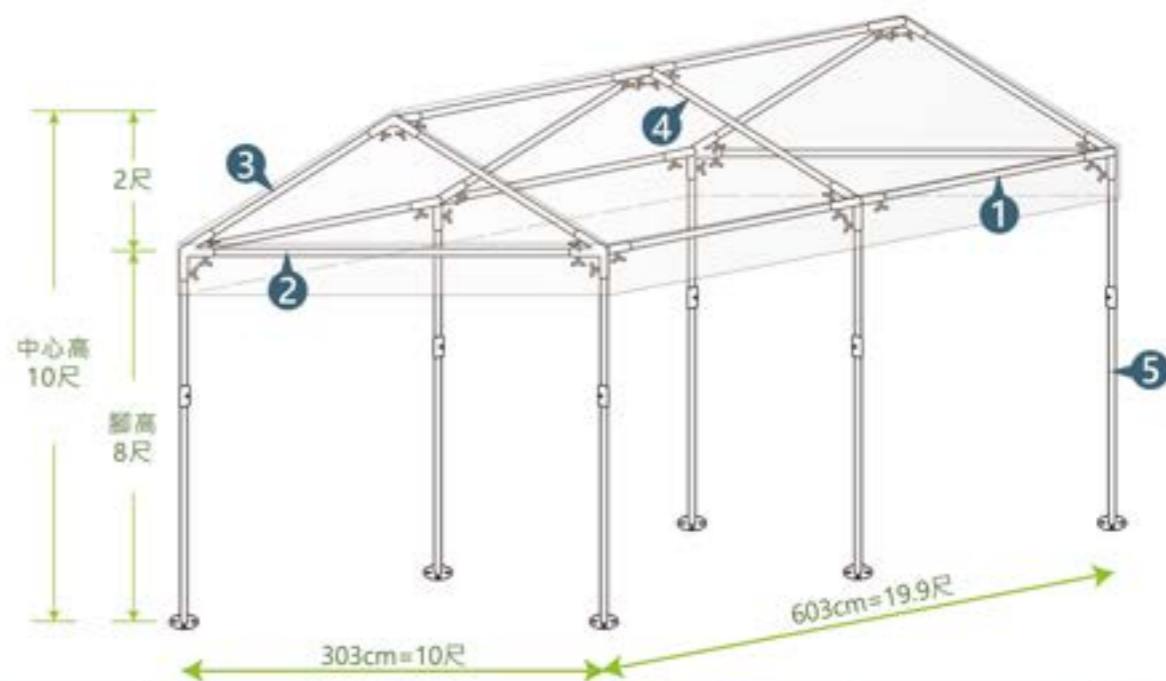

組件	1.主標	2.橫標	3.主斜標	4.中斜標	5.摺疊腳柱 ★可選購腳盤式、摺疊式
規格	296.4cm	294cm	159cm	154.5cm	上節：60cm 下節：180cm
簡易型					
鍍鋅經管	6分×1.5t				1.0"×1.5t

★帆布頂棚【顏色】【厚度】請搭配布料樣冊

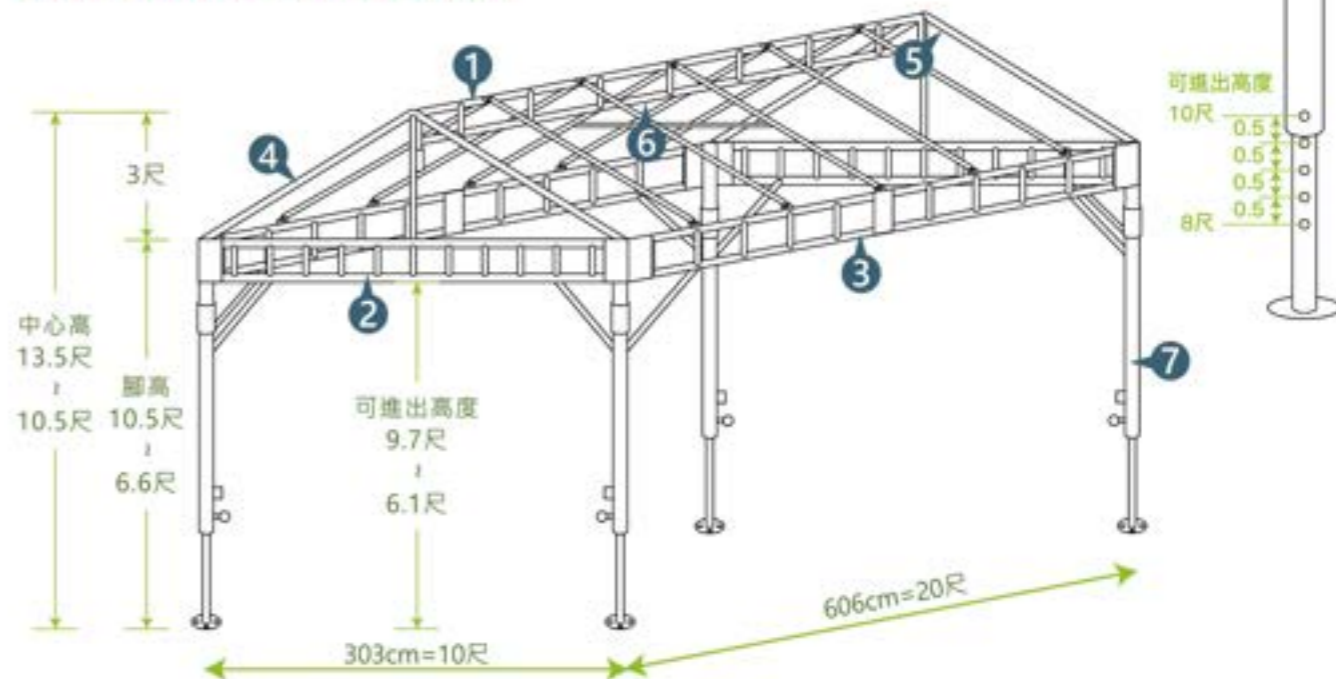

組件	1.力霸頂標	2.力霸橫標	3.力霸直標	4.三角標	5.拉桿鉤	6.伸縮拉桿	7.伸縮摺疊腳柱
規格	W: 595cm H: 12cm	W: 295cm H: 12cm	W: 595cm H: 12cm	W: 295cm H: 57.6cm	L: 159cm	L: 137cm 可伸縮：140-190	可伸縮長度 6.6尺-10尺
力霸型							
鍍鋅經管	6分×1.5t+4分×1.5t			1.0"×1.5t	6分×1.5t		上節：20"×1.5t 下節：1.5"×2.0t

★帆布頂棚【顏色】【厚度】請搭配布料樣冊

宮廷帳

6M×6M

可客製化

商品內容物：

頂標(1支)、力霸橫標(2支)、力霸直標(2支)
斜標(4支)、拉桿鉤(4支)
伸縮腳柱(4支)、頂棚帆布(1件)

加購配件：

沙布袋、銜接導水布、腳柱集水布、圍布、
防蚊網、捲簾門、拉鍊門、魔鬼氈門、透明
視窗、雨遮
如有特殊尺寸需求請洽
03-482-2241 將有專人為您服務



造型外觀

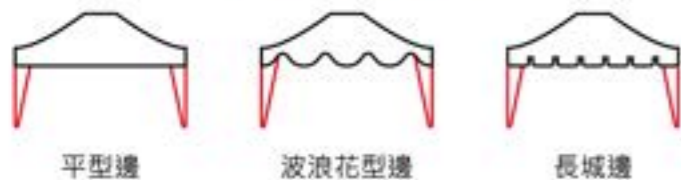

配色樣式

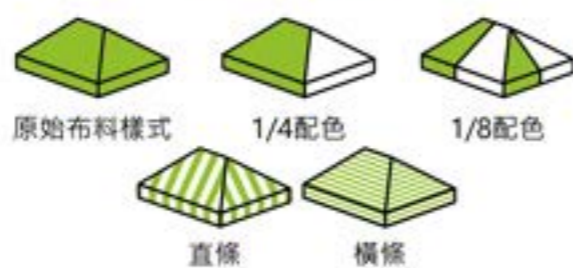

紅色處為包腳布可另行選購

組件	1.頂標	2.力霸橫標	3.力霸直標	4.斜標	5.拉桿鉤	6.伸縮摺疊腳柱
規格	L: 90cm	W: 601cm H: 12cm	W: 601cm H: 12cm	L: 413cm	L: 280cm	可伸縮長度 6.6尺~10尺
鍍鋅鉸管	1.0"×1.5t	6分管×1.5t		1.0"×1.5t	6分管	上節: 20"×1.5t 下節: 1.5"×2.0t

★帆布頂棚【顏色】【厚度】請搭配布料樣冊

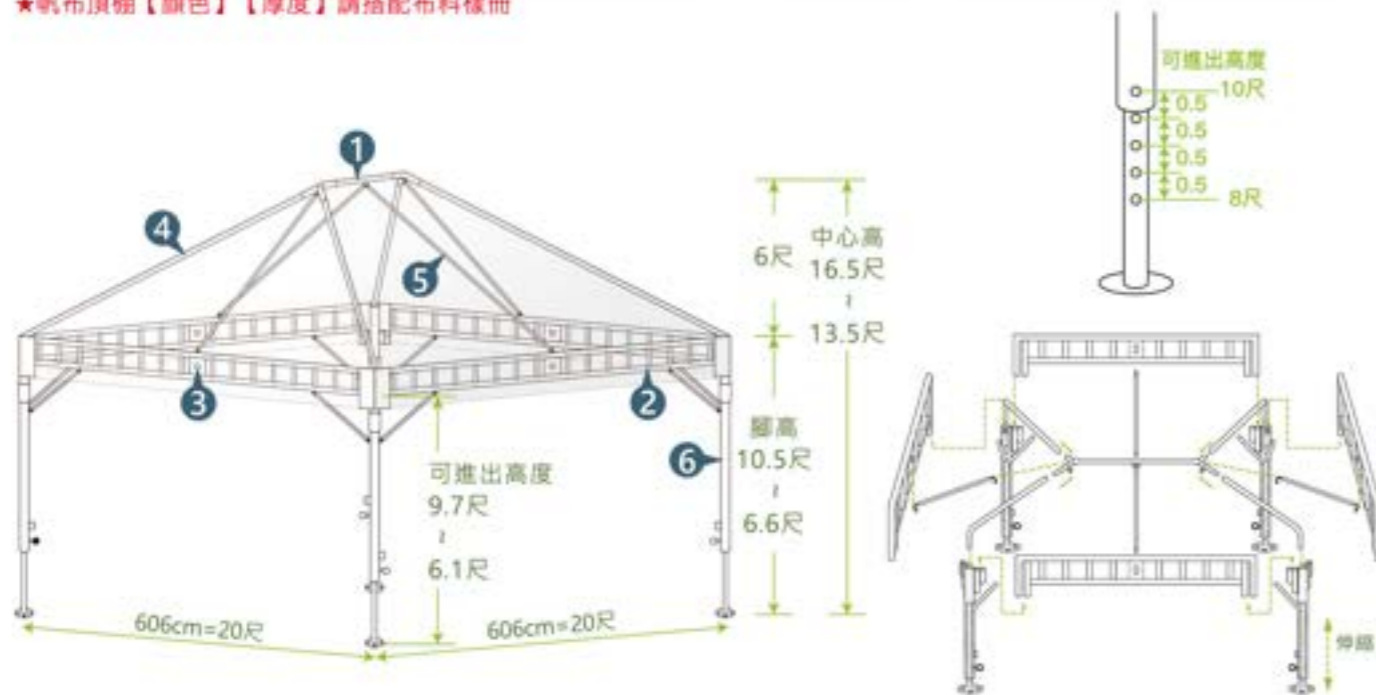

快速帳

3M×3M

3M×4.5M

3M×6M

商品內容物：

精密結構骨架(1組)
頂棚帆布(1件)★可印刷
營釘(4支)、固定繩(8條)
收納袋(1個)※需另加購

加購配件：

沙布袋、銜接導水布、腳柱集水
布、圍布、防蚊網、捲簾門
拉鍊門、魔鬼氈門



配色樣式與造型外觀



3M×3M



3M×4.5M



3M×6M

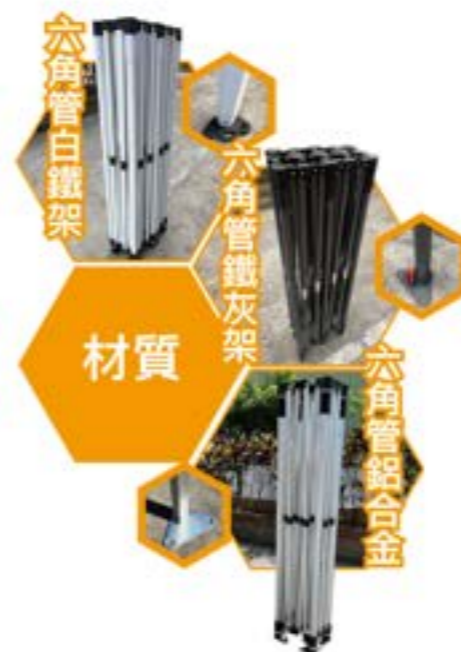

★帆布頂棚【顏色】【厚度】請搭配布料樣冊

3Mx3M 調節高度參考

規格：白色六角管柱
尺寸：(D) 3M x (W) 3M
材質：鐵
重量：20kg(±1-2kg)
收合體積：154x25x25(cm)

③腳高208cm
②腳高198cm
①腳高188cm
不伸高151cm

3Mx4.5M 調節高度參考

規格：白色六角管柱
尺寸：(D) 3M x (W) 4.5M
材質：鐵
重量：30kg(±1kg)
收合體積：154x34x25(cm)

③腳高220cm
②腳高211cm
①腳高202cm
不伸高150cm

3Mx4.5M & 3Mx6M 調節高度參考

規格：白色六角管柱
尺寸：(D) 3M x (W) 6M
材質：鐵
重量：40kg(±1kg)
收合體積：154x45.5x27(cm)

3Mx3M 調節高度參考

規格：鐵灰色六角管柱
尺寸：(D) 3M x (W) 3M
材質：鐵
重量：27kg(±1kg)
收合體積：162x26x25(cm)

③腳高208cm
②腳高198cm
①腳高188cm
不伸高151cm

3Mx4.5M 調節高度參考

規格：鐵灰色六角管柱
尺寸：(D) 3M x (W) 4.5M
材質：鐵
重量：33kg(±1kg)
收合體積：162x26x35(cm)

3Mx4.5M & 3Mx6M 調節高度參考

規格：鐵灰色六角管柱
尺寸：(D) 3M x (W) 6M
材質：鐵
重量：45kg(±1kg)
收合體積：162x26x47(cm)

3Mx3M 調節高度參考

規格：鋁合金六角管柱
尺寸：(D) 3M x (W) 3M
材質：鋁合金
重量：20kg(±1kg)
收合體積：156x25x25(cm)

③腳高208cm
②腳高198cm
①腳高188cm
不伸高151cm

3Mx4.5M & 3Mx6M 調節高度參考

規格：鋁合金六角管柱
尺寸：(D) 3M x (W) 4.5M
材質：鋁合金
重量：27kg(±1kg)
收合體積：156x25x35(cm)

③腳高229cm
②腳高219cm
①腳高209cm
不伸高160cm

3Mx4.5M & 3Mx6M 調節高度參考

規格：鋁合金六角管柱
尺寸：(D) 3M x (W) 6M
材質：鋁合金
重量：36kg(±1kg)
收合體積：156x25x47(cm)



☆☆☆印刷需求須知☆☆☆

1. 請自備AI檔、PDF檔或影像照片【*.jpg】/【*.png】，並提供 ①製作尺寸 ②印刷布料 ③加工方式。
2. 影像照片至少【150ppi】以上品質為佳，如經本公司告知照片解析度太低卻仍要印刷，您後果須自行負責。
3. 檔案色彩請選擇【CMYK】。
4. AI檔內的影像照片請轉【點陣化】。
5. 文字記得轉【外框】。
6. 線段請【外框筆畫】。
7. 作圖尺寸要正確【公釐/mm】【公分/cm】。
8. 本公司只有Adobe Illustrator (ai)，其它繪圖軟體檔案請轉【PDF檔】，PDF檔需為向量檔輸出，勿使用文字檔輸出。
9. 印刷色彩均有色差，如色彩需精準，請與我們聯繫與討論 *本公司機台不接受任何國際色碼，請以CMYK顏色為主。

司令帳

3M×6M

客製化

商品內容物：
 力霸直標(1組2支)、拉桿(10支)
 力霸橫標(1組2支)、伸縮腳柱(4支)
 頂棚帆布(1件)
加購配件：
 沙包袋、銜接導水布、腳柱集水布、圍布、
 防蚊網、捲簾門、拉鍊門、魔鬼氈門、透明
 視窗、雨遮
 如有特殊尺寸需求請洽
 03-482-2241將有專人為您服務



造型外觀

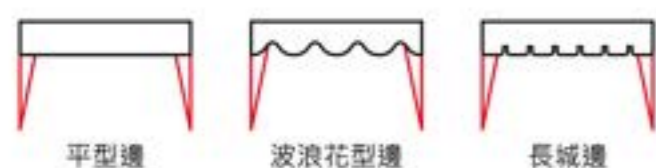

配色樣式

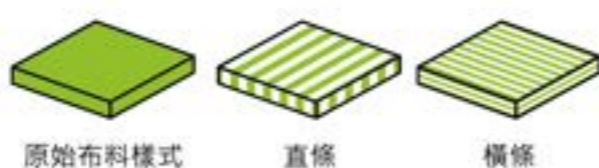

紅色處為包腳布可另行選購

組件	1.力霸橫標	2.力霸斜標	3.拉桿	4.伸縮腳柱(前)	5.伸縮腳柱(後)
規格	595cm	295cm	293cm	上節：60cm 下節：180cm	上節：120cm 下節：180cm
鍍鋅鉅管	6分×1.5t		1.0"×1.5t	上節：2.0"×1.5t 下節：1.5"×2.0t	上節：2.0"×1.5t 下節：1.5"×2.0t

★帆布頂棚【顏色】【厚度】請搭配布料樣冊

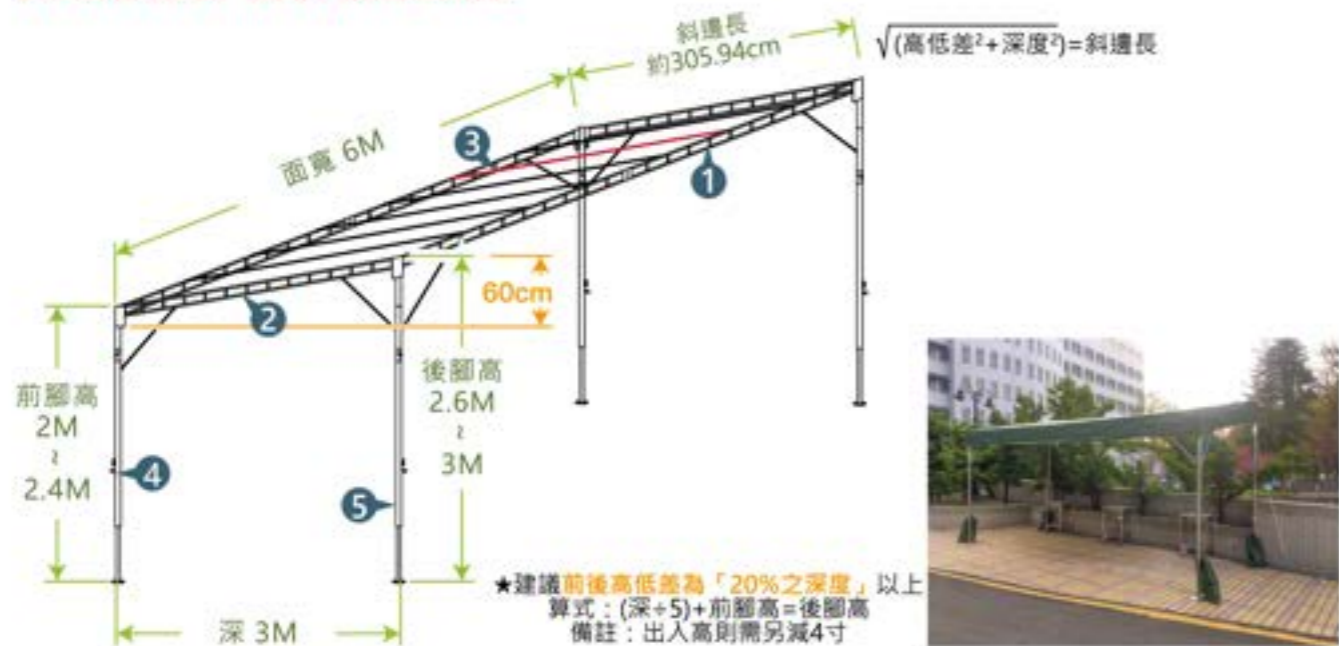

接龍帳

寬：客製 × 長：3M/格

商品內容物：
 圓弧彎管、鉤子A、鉤子B、腳柱
 頂棚帆布(1件)
加購配件：
 沙包袋、銜接導水布、圍布、防蚊網
 捲簾門、拉鍊門、魔鬼氈門、透明視
 窗
 如有特殊尺寸需求請洽
 03-482-2241將有專人為您服務



造型外觀



配色樣式

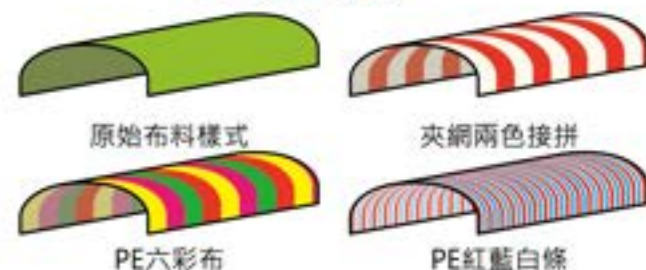

組件	1.圓弧彎管	2.鉤子+彈片	3.鉤子	4.腳柱
規格	依客製為準 8尺~48尺	L 300cm (9.9')	L 300cm (9.9')	H 242.4cm (8')
鍍鋅鉅管	8-20尺：6分×1.5t 21-48尺：1.0"×1.5t	6分白A管 φ14mm×L 10cm/光面鋼	6分 白A管+白B管	1.2"×2.0t

★帆布頂棚【顏色】【厚度】請搭配布料樣冊

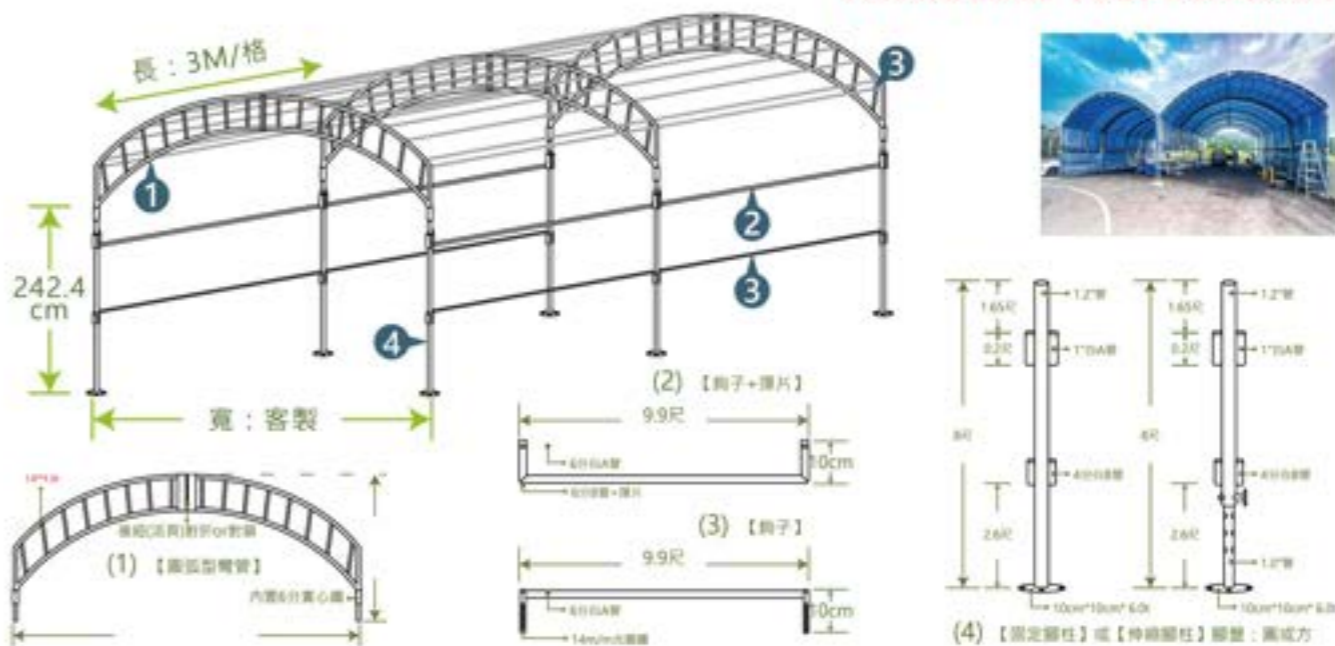

帝王帳

10M×10M

15M×15M

商品內容物：

頂梁(1組)、彎管橫樑(4支)

斜撐(4支)、斜桿(4支)

腳柱(4支)、頂棚帆布(1件)

加購配件：

腳柱集水布、圍布、捲簾門、拉鍊門、魔鬼氈門、透明視窗

如有特殊尺寸需求請洽
03-482-2241 將有專人為您服務



● 配色樣式



原始布料樣式

1/4配色

1/8配色

★此款固定造型

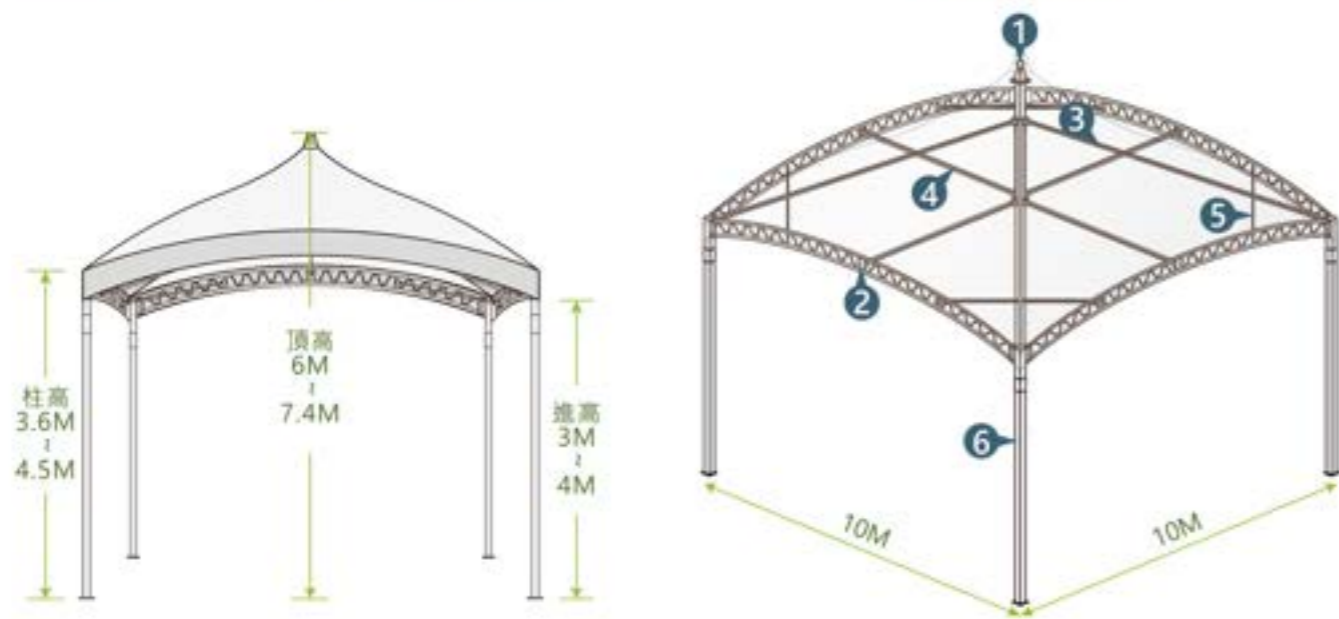

規格	組件	1.頂樑	2.彎管橫樑	3.拉桿	4.撐桿	5.斜撐	6.腳柱
10M×10M	H : 230cm	L : 980cm H : 80cm	L : 729.7cm	492.5cm	L : 282.8cm	3.6M~4.5M	
15M×15M	H : 230cm	L : 1480cm H : 80cm	L : 1189cm	492.5cm	424.3cm	4.5M~6M	
鍍鋅鈹管	10×10cm 2.0t 方管	4分實心+1"	3×3cm 方管	3×3cm 方管	3×3cm 方管	10×10cm 2.0t 方管	

KING TENT

★帆布頂棚【顏色】【厚度】請搭配布料樣冊

延伸帳

5M×10M

5M×15M

商品內容物：

頂樑(1支)、彎管橫樑(2支)

直樑(2支)、小彎管橫樑(4支)

腳柱(4支)、頂棚帆布(1件)

加購配件：

腳柱集水布、圍布、捲簾門、拉鍊門、魔鬼氈門、透明視窗

如有特殊尺寸需求請洽
03-482-2241 將有專人為您服務



★此款固定造型及配色



規格	組件	1.頂樑	2.直樑	3.彎管橫樑	4.小彎管橫樑	5.腳柱
5M×10M	L : 488cm H : 40cm	L : 480cm H : 40cm	L : 980cm H : 80cm	L : 496.2cm H : 20cm	3.6M~4.5M	
5M×15M	L : 488cm H : 40cm	L : 480cm H : 40cm	L : 1480cm H : 80cm	L : 1496.2cm H : 20cm	4.5M~6M	
鍍鋅鈹管	4分實心+1"	4分實心+1"	2"管+1"管	6分管	10×10cm 2.0t 方管	

EXTEND TENT

★帆布頂棚【顏色】【厚度】請搭配布料樣冊

活動車庫

直式 側式 可客製化

直式 尺寸：(臺尺換算公分除以30.3)

深長	面寬	中心高	進高	彎管
17'	9.2'	6'	5.3'	7支
		7'	6.3'	
		8'	7.3'	
	10.2'	6'	5.2'	
		7'	6.2'	
		8'	7.2'	



側式 尺寸：(臺尺換算公分除以30.3)

深長	面寬	中心高	進高	彎管
7.5'	18'	7'	5.2'	4支
		8'	6.2'	
		9'	7.2'	



商品內容物：

彎管(頂部+腳柱)、側交叉管、輪子
地栓套、手拉把、防風環(高6'沒有)
固定繩、上下拉門(高6'為手動)

頂棚油布(1件)

加購配件：

防蚊網、拉鍊門、左右拉門、魔鬼氈門、透明視窗、雨遮、網子、頂部交叉管、橫桿、斜撐(高8'以上才有)(側式車庫原有配件)

● 汽車尺寸(僅供參考,請依自己實車為準) ★若車頂上有加裝配件請一起算進去,如行李架、車頂行李箱...等。

所有車型寬：1.5M - 2M



規格	組件	1.彎管	2.側交叉管	3.頂交叉管	4.橫桿	5.斜撐	6.地栓套	7.防風環	8.滑套	9.手拉把	10.輪子
直式		✓	✓	✗	✗	✗	✓	高度6'無7'以上才有	✓	✓	2"
側式		✓	✓	✓	✓	✓	✓	✓	✓	✓	2"
材質		鍍鋅鈹管 6分x1.5t	鍍鋅橢圓鈹管	鍍鋅鈹管 6分x1.5t	鍍鋅鐵	6分+螺絲	鍍鋅鐵	6分+螺絲	塑膠		

★帆布頂棚【顏色】【厚度】請搭配布料樣冊

如有其它特殊尺寸需求請洽03-482-2241將有專人為您服務

直式

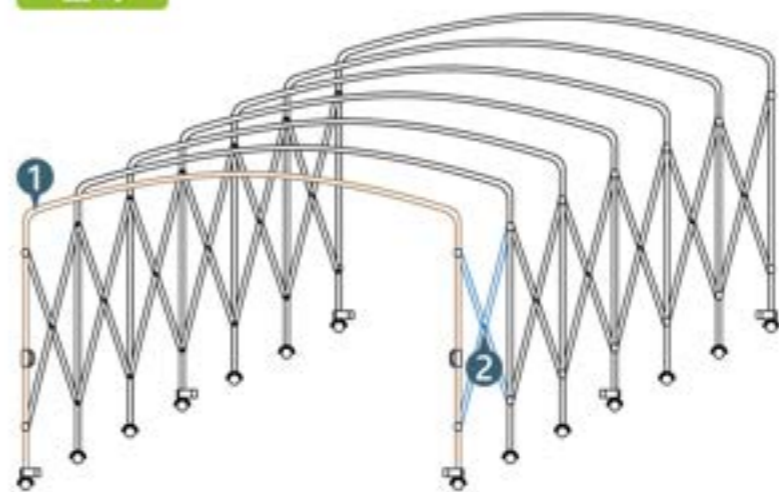

側式

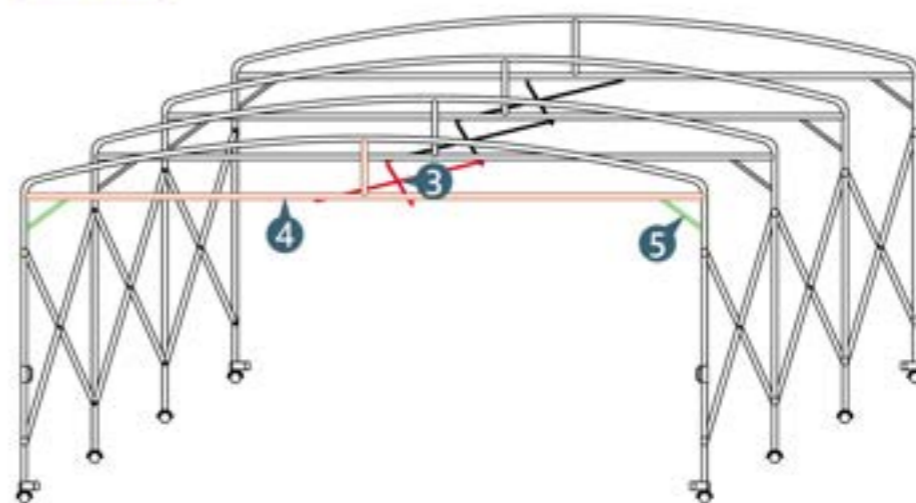

6 地栓套



7 防風環



8 滑套



9 手拉把



10 2"輪子



活動倉庫

客製化

在結構設計上與一般活動車庫些許不同，腳柱由單柱改為雙柱，其輪子下可以加裝軌道幫助滑軌推動，上方圓弧彎管及橫桿中多加立柱經管結，使整體結構更加堅固。

商品內容物：
 客製化商品請洽詢本公司業務人員！



如有特殊尺寸需求請洽 03-482-2241 將有專人為您服務



頂部交叉管排數依尺寸為主 (此圖示範3排)

橫桿立柱支數依尺寸為主 (此圖示範3支)

頂部彎管

頂交叉管

橫桿

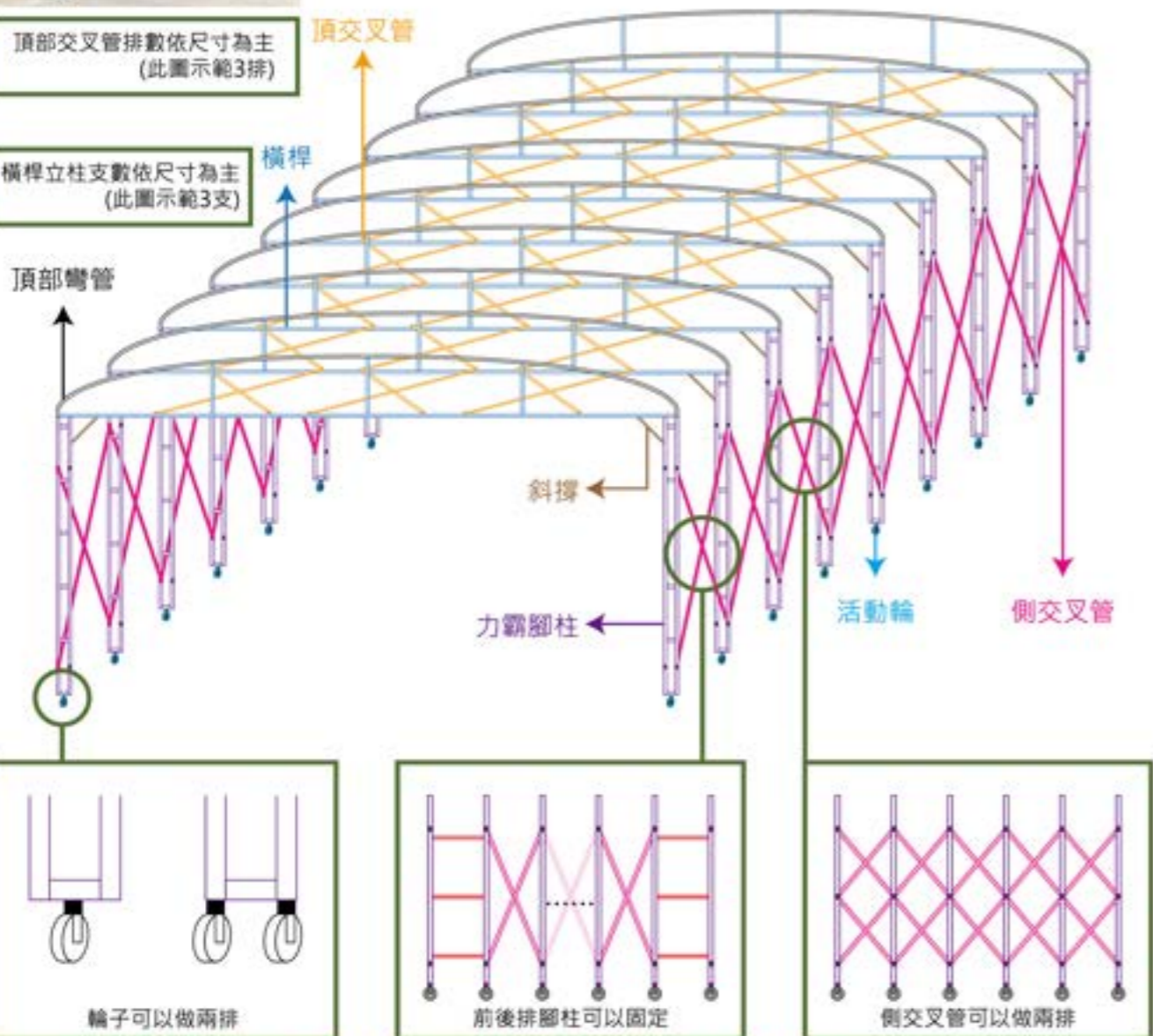

★所有設計款式依尺寸及客製需求，模擬示範圖僅供參考，依廠內專業人員安全考量製作為主！

垂直帆布捲簾

手搖式 電動式 客製化

主要是區隔功能，可以擋風、避雨、遮陽、防止冷氣外洩、避寒、隱私.....等。
 面寬：10尺~40尺



如有特殊尺寸需求
 請洽詢客服人員03-482-2241

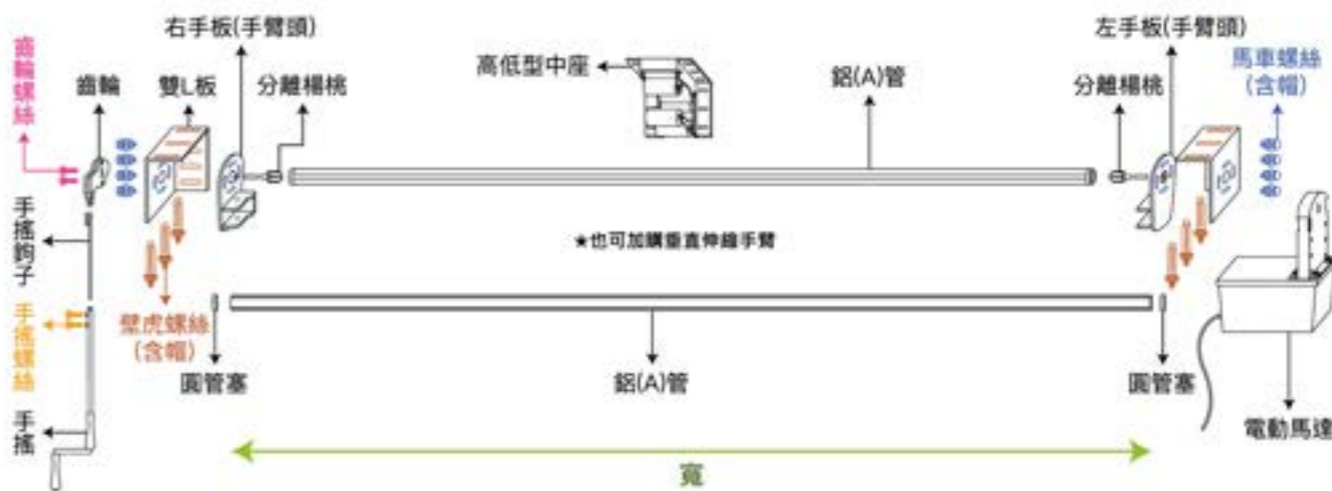

零件對照圖

鋁(A)管		手搖把+鉤子		分離式橫樑	
雙L板	手板(左右)	圓管塞	齒輪	三孔彈片	高低型中座
手板螺絲(含帽)	安全螺絲(含帽)	抱板、手搖螺絲-短	馬車螺絲(含帽、墊片)	壁虎螺絲	齒輪螺絲

★帆布【顏色】【厚度】請搭配布料樣冊

伸縮雨遮

手搖式 電動式

長：6.6' 長：9.3' 長：11'

寬：客製化

也俗稱「天龍架」，街道商業店家經常使用，尤其是騎樓在牆壁上安裝其產品，延伸空間讓商品有更多擺放的位置，提供戶外休息的場所，又可以遮陽和躲避雨天的效果。

如有特殊尺寸需求 請洽詢客服人員03-482-2241



造型外觀

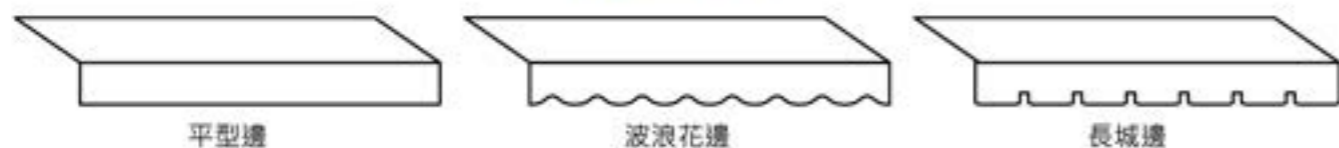

零件對照圖

手臂		鋁(A)管(內含圓管塞)		手搖把+鉤子	
接臂		圓管塞	齒輪	雙L板	手板(左右)
長心橫樑	拖板(鋁耳)	三孔焊片	圓盤	中座	倒吊板
齒輪螺絲	手板螺絲(含帽)	安全螺絲(含帽)	拖板-手搖螺絲-短	馬車螺絲(含帽-墊片)	壁虎螺絲

★帆布【顏色】【厚度】請搭配布料樣冊

壁式兩隻手臂示範

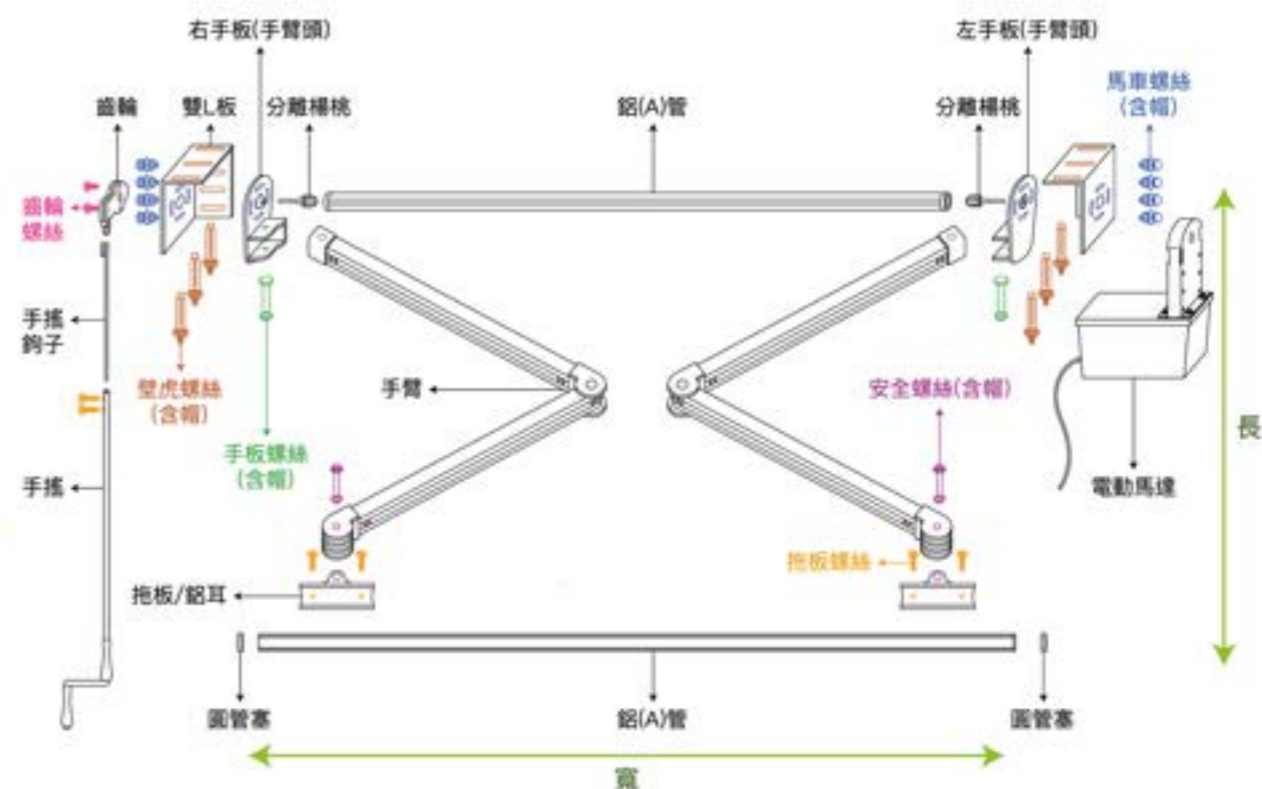

焊式三隻手臂示範

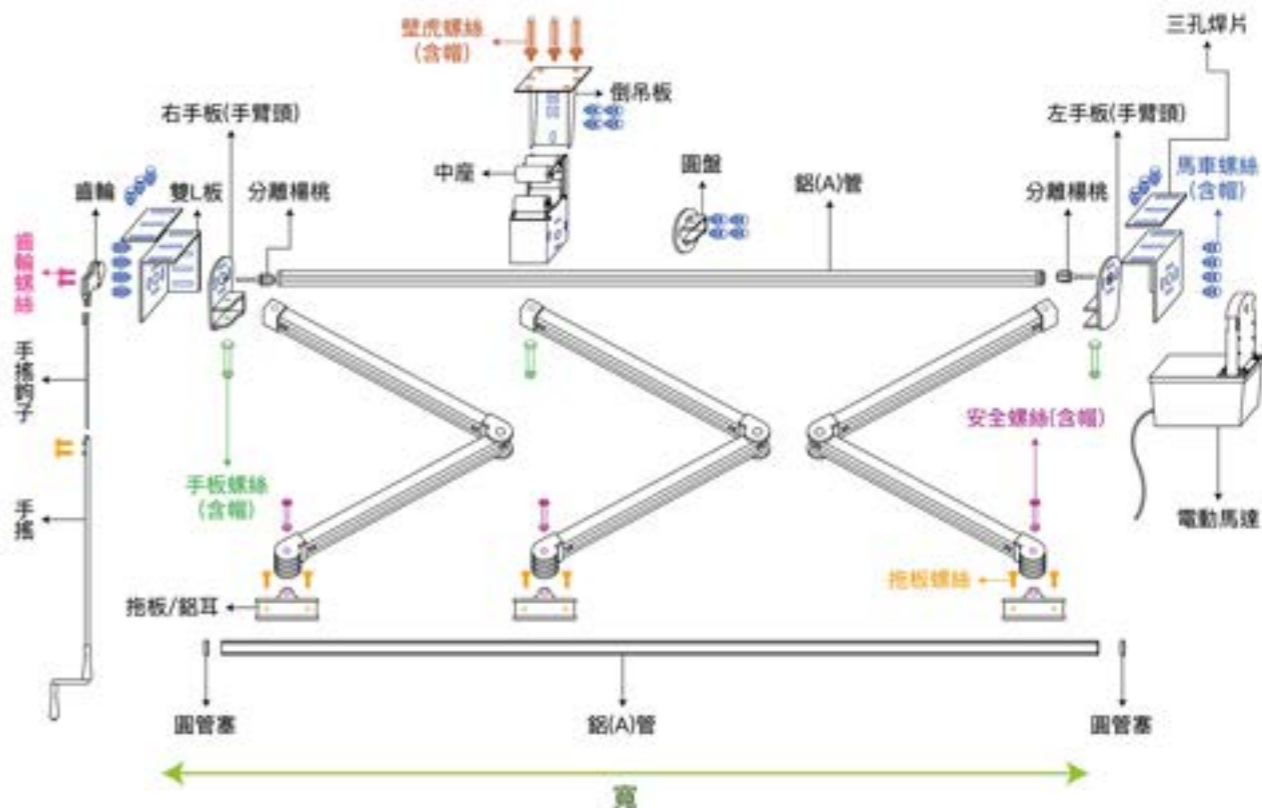

示範：寬17尺 ★3隻手臂

17尺以上將依長度而增加手臂數量，垂直式中座、手臂頭圓盤、倒吊板...等，面寬最高限度只能做到40尺。

▲安裝只限1樓，敬請見諒！

面寬(尺)	手臂(支數)
10~16	2
17~21	3
22~32	4
34~36	5
38~40	6

造型遮雨篷

- 標準型
- 梯型
- 西瓜型
- 1/4圓
- 橫球型
- 直球型
- 歐式
- 客製化

俗稱彩篷，通常在窗戶或大門上沿安裝，降低陽光曝曬，雨水不容易滲進室內淋濕地板，又可美化房子外觀增加色彩，經常用在飯店、民宿、餐廳和店舖等。

如有特殊尺寸需求 請洽詢客服人員03-482-2241

店舖式鐵架



造型外觀

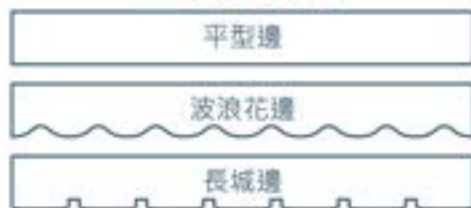

西瓜型



標準型

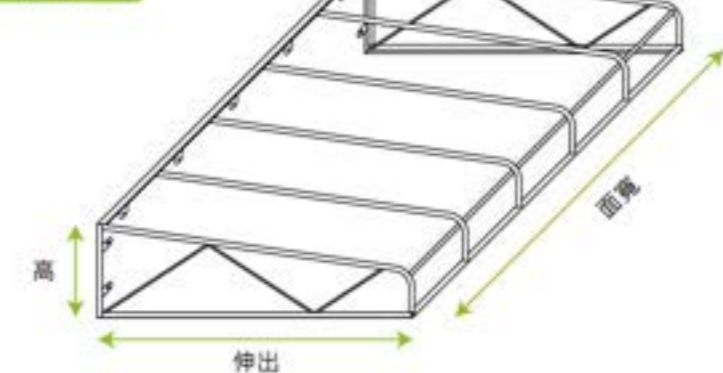

梯型

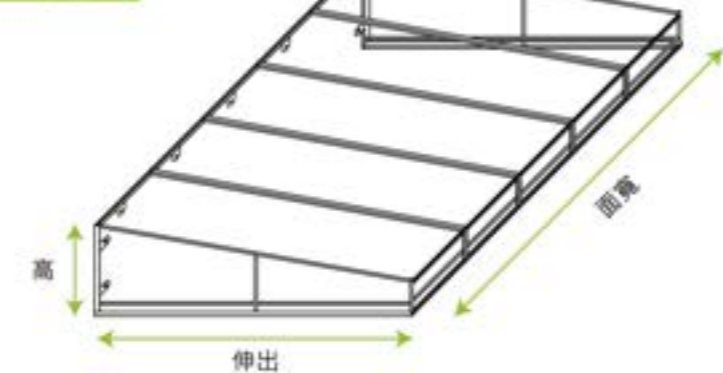

材質	規格	☆ 平均 2尺~2.5尺/格 ▲ 安裝只限1樓，敬請見諒！
鍍鋅鐵	6分管、4分管 1"方管、4分管	

★帆布頂棚【顏色】【厚度】請搭配布料樣冊



直球型

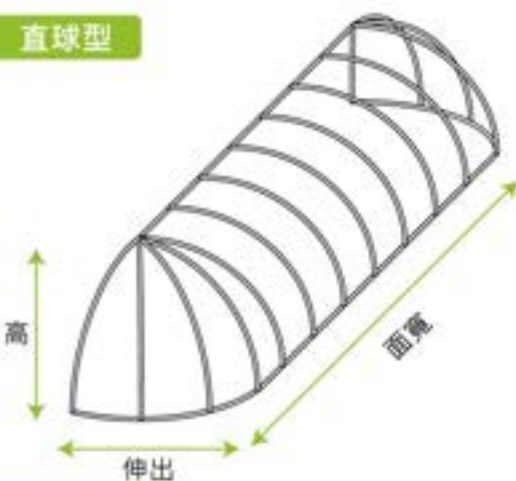

橫球型

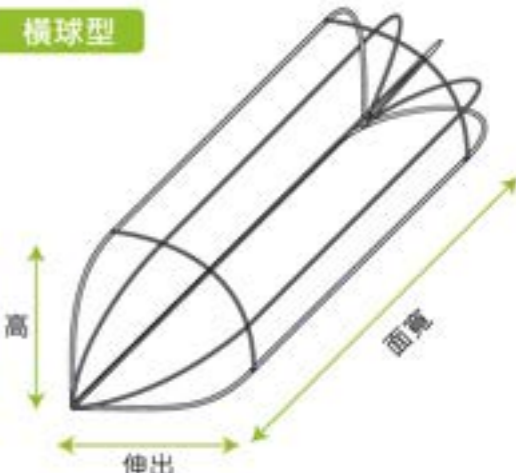

1/4圓

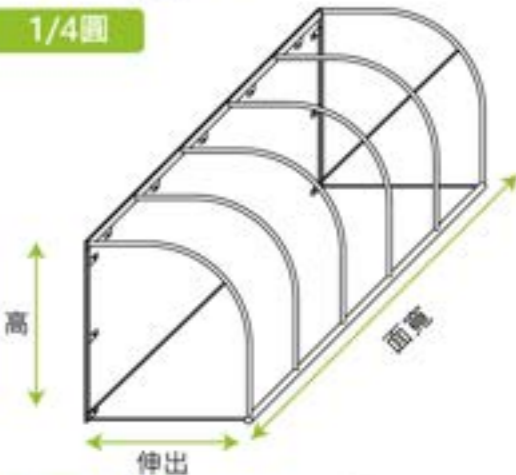

歐式梯型

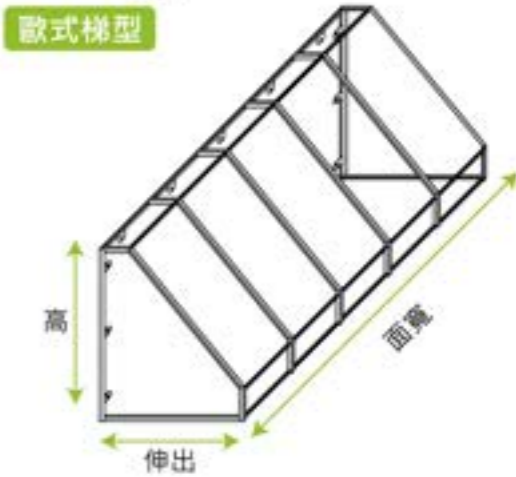

帆布水池

使用PVC夾網帆布及鐵架製成，若有損壞將帆布拆下修補或新製即可，比一般塑膠桶有更高的容納量，比挖洞方法節省工程及作業時間，價格也較經濟實惠，可用在戲水區和養殖漁業。

固定鐵架 折疊式 可客製化



▶ 折疊式，可折疊方便攜帶，內襯硬板可用鐵板、木板、鋁型板，用織帶圍束周圍固定。

活動屏風

使用PVC夾網帆布及鐵架交叉管製成，用在阻隔空間區域及擋風，常用在攤位與攤位之間做區隔，地基穩不容易倒塌，下面有塑鋼輪子使其方便推動。

客製化

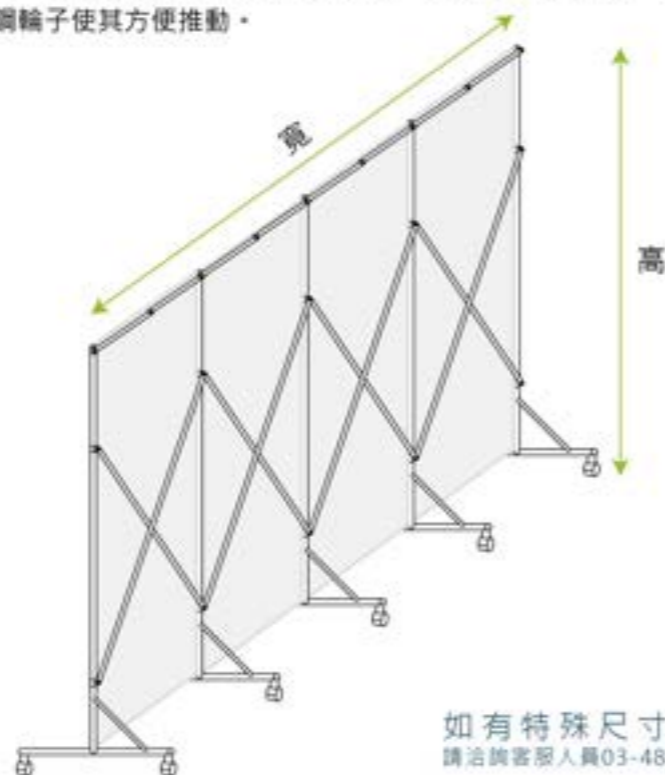

如有特殊尺寸需求 請洽詢客服人員03-482-2241

天幕百摺

手動 電動 客製化

折管式 排釦式 吊點式

可以展開與收合，視天氣變化做使用，渡假飯店、民宿、露營區及商展中心用於美觀造景。

商品內容物：網子、PP織帶、鐵圈

加購配件：2m/m纖維繩、鋼索

軌道、軌道輪、吊輪

帆布製作詳情，請翻閱34頁。

如需架設鐵架請洽業務人員

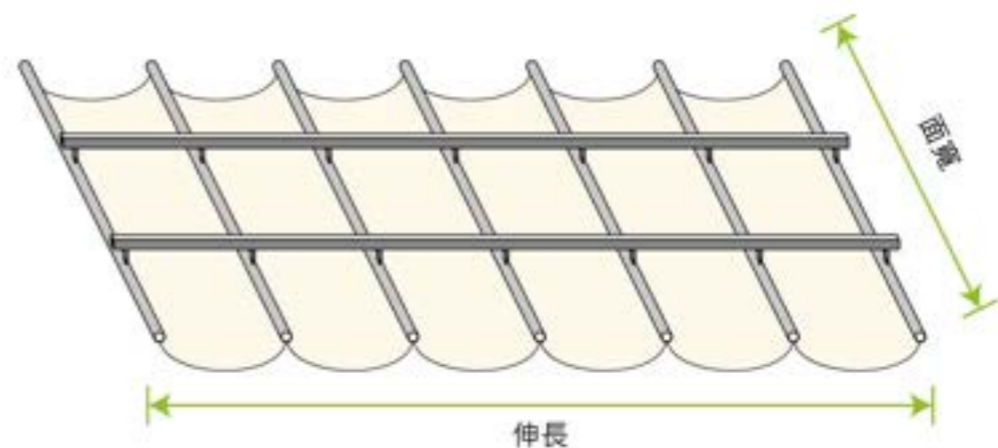

軌道正視圖

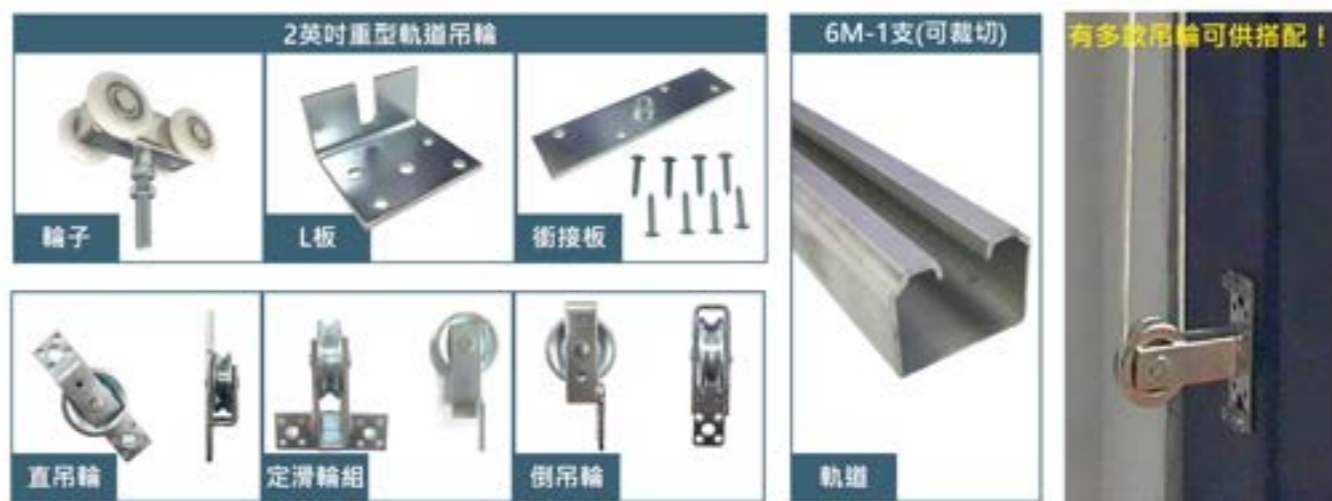

採光型膜結構 半永久性膜材

客製化

膜結構是一種空間結構，利用張力膜材料製成，為一種新式建築。張拉膜結構則通過柱及鋼架支撐或鋼索張拉成型。布料特色是輕薄採光好，其造型非常優美靈活。

型式：

鋼結構：使用鋼管(以圓管居多)，其結構穩固，允許大跨度造型設計，是常有颱風、地震等天然災害地區的膜結構型式主流。

張拉鋼索：使用鋼索張拉，具有自然的張力曲線，線條自然優美，重量輕盈，配合適當的結構設計，亦可對抗自然天災，但強度仍沒有鋼結構來的強。

充氣式：在膜和膜中間，灌入空氣，使其膨脹成為膜結構氣枕型式。

開閉式：利用機械與控制系統，達到開關閉合的需求。

材質：

PVDF塗層之PVC結構膜

其組成為聚酯纖維，塗層材料為PVC，不如PTFE可通過不燃材的要求，為PTFE膜製作成本太高的替代方案。其延展性較PTFE為佳，可用在比較多變的造型，但相對的材料本身強度不及PTFE膜。

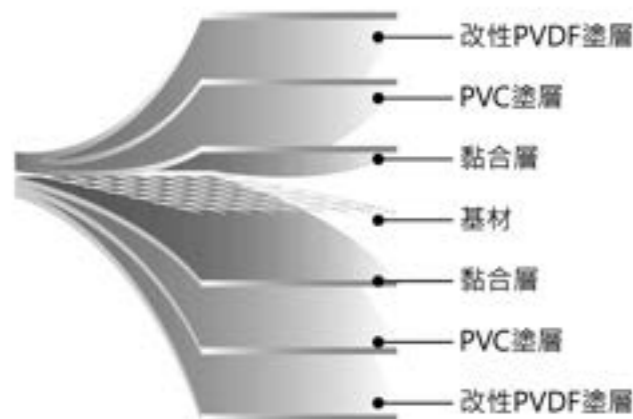

此商品請洽本公司業務人員預約時間詳談，謝謝！



Tipi印地安帳

客製化

商品內容物：

客製化商品請洽詢本公司業務人員！

造型仿印地安帳篷，有濃厚的美洲風格，入口有拉鍊可關閉，最大優點是中間沒有立柱，鐵架主體為鍍鋅鐵，布料使用帝凡絲PVC夾網帆布，有多種顏色選擇，可以開透明視窗。





三角狩獵帳

客製化

商品內容物：
客製化商品請洽詢本公司業務人員！

可搭建在木棧板、水泥地及任何平面地勢上。設計簡約其造型如A字造型。前後都可出入。鐵架主體為鍍鋅鐵。布料可以使用帝凡絲PVC夾網帆布。有多種顏色選擇。可以開透明視窗。

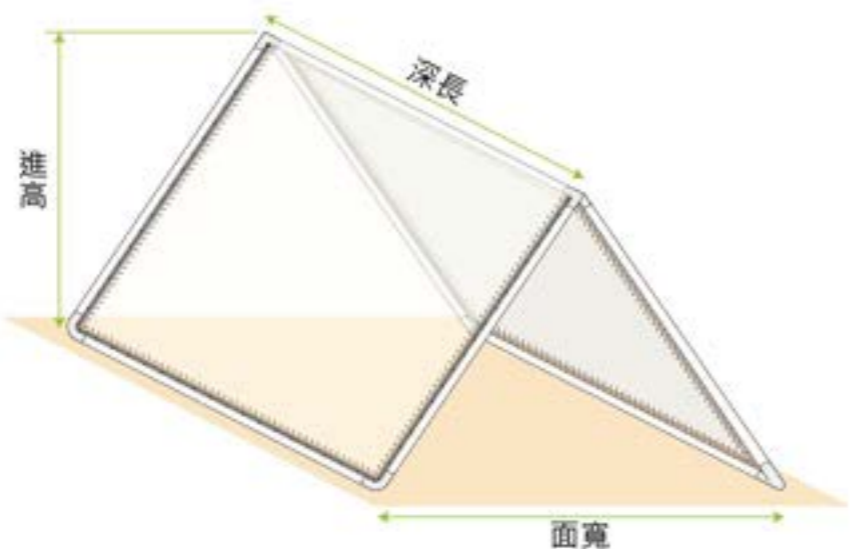

篝火架造型狩獵帳

客製化

商品內容物：
客製化商品請洽詢本公司業務人員！

其造型看起來像篝火三角架。後面有圍布遮住。前方為出入口。鐵架主體為鍍鋅鐵。布料可以使用帝凡絲PVC夾網帆布。有多種顏色選擇。可以開透明視窗。

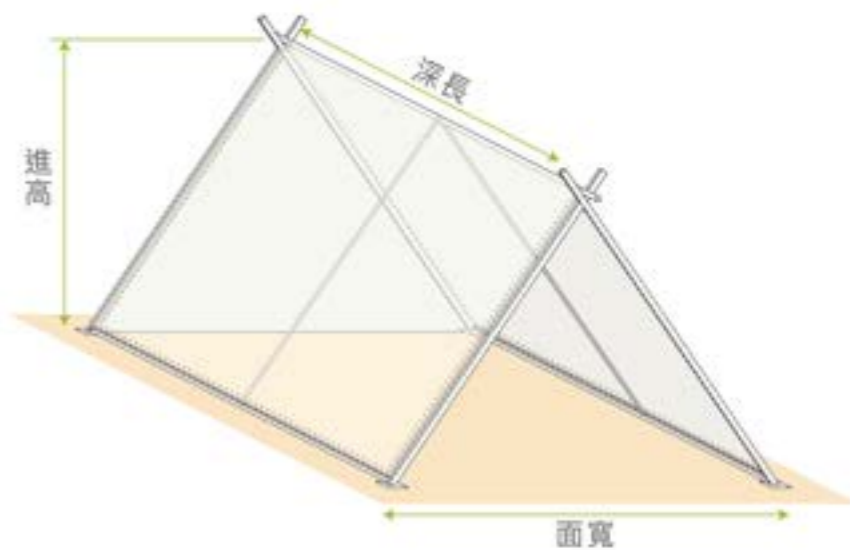



鐵架帆布皆可自由配色

球型帳篷

Ø430×中心高255 Ø490×中心高297

Ø530×中心高317 Ø680×中心高408

客製化印刷

單位：cm

球形帳篷除了結構和外觀的革新，在安全和實用性上也不讓鬚眉。戶外安裝輕鬆便捷，可適應多種地形搭建，拆解之後亦是相當節省空間，一般的轎車都可自行載運；球形本身有著相當優秀的風雨承受能力，並且針對防寒、遮陽、防潮、排水、住宿隱私.....等問題，我們都可以為您提供各種不同的解決方案，讓球形帳篷透過您的巧思來呈現多種不同風格類型的無限可能，全面打造專屬於您個人的球形帳篷。

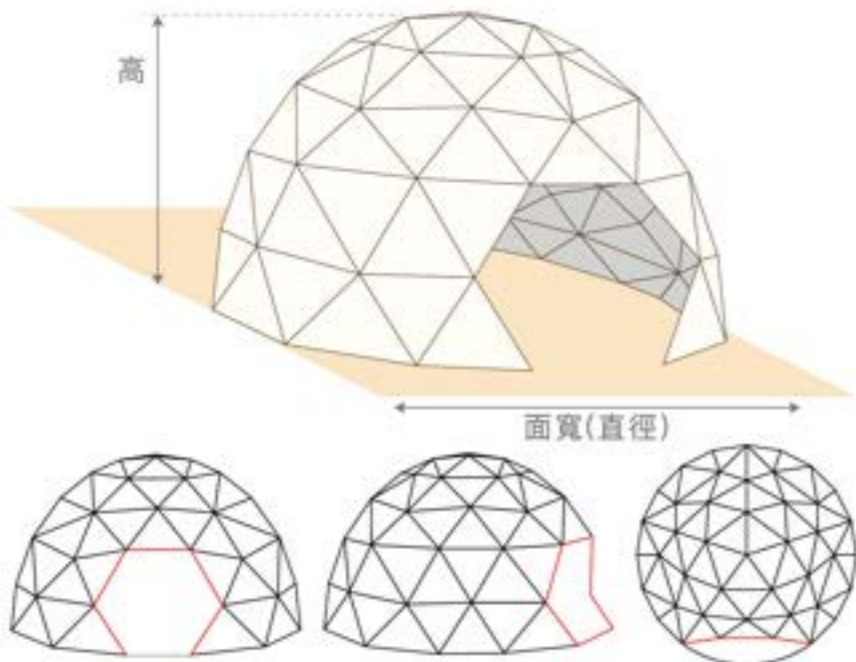

用途廣泛，讓您的方案更有創意

外型美觀、款式多元，適合應用於風景區、露營區、特色民宿飯店亦或是生態農莊，提供客人一個戶外住宿、美景餐飲、休憩娛樂、拍照打卡的嶄新選擇！

安全與便利性能

- ◆ 戶外最高可抗10級大風
- ◆ 優良品質經久耐用，可使用壽命約10年
- ◆ 因應環境氣溫可承受-20°C~+75°C
- ◆ 紫外線吸收處理。
- ◆ 搭建方便，2個人合作安裝，2小時內即可完成。
- ◆ 拆解後的體積大約是一般轎車的半個後車廂，一台轎車即可隨身帶著走。



TP cover

客製化

TP 蓋是一種防水且堅固的外罩蓋，用於在海上風電場的建設階段保護過渡件、設備和人員免受水和環境因素(鳥糞)的影響。

TP 蓋可堆疊和運輸，無需升降架。這可以實現高效的存儲和運輸，將海上作業減少到最低限度，並且無需昂貴的起重框架。此外，廢物也減少到最低限度。



如有特殊尺寸需求請洽 03-482-2241 將有專人為您服務

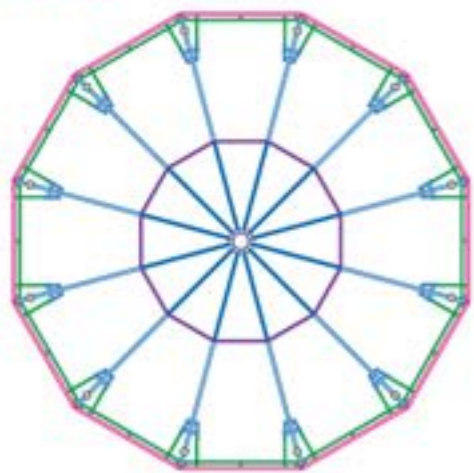
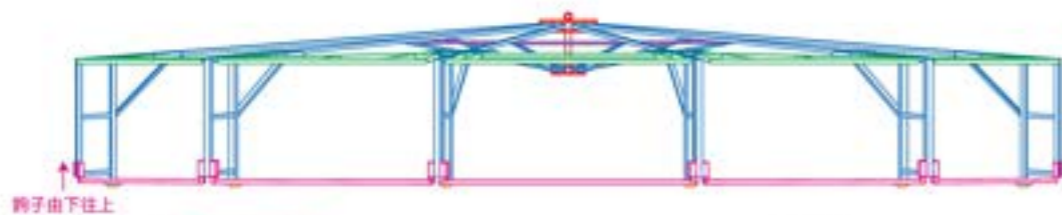

一針一線
縫進時間淬鍊的工藝
成就真正耐用的帆布品質



軍用品專區

國軍單位所需之各式帆布製品與零配件，本司皆可供應現貨並自行製作。全程臺灣本土生產，擁有多軍方標案實績，提供從設計、製作到交付的一條龍專業服務。客製需求歡迎洽詢，如有特殊尺寸需求請洽03-482-2241



獨家著作

C4075#B
綠野迷蹤-數位迷彩/灰

寬幅(cm)：155
0.4mm | 500D
帝凡絲品牌
在地研製，匠心淬鍊，只為成就細節

- | | | | | |
|---|--|---|---|--|
| <p>軍綠色 #19 尼龍布</p> <p>丹數：600D
寬幅：58"
厚度：0.53mm</p> | <p>數位迷彩/灰 特多龍布</p> <p>丹數：300D
寬幅：58"
厚度：0.43mm</p> | <p>虎斑迷彩/綠 特多龍布</p> <p>丹數：300D
寬幅：58"
厚度：0.47mm</p> | <p>迷彩/銀 #12 特多龍布</p> <p>丹數：300D
寬幅：58"
厚度：0.31mm</p> | <p>迷彩 #22 尼龍布</p> <p>丹數：1200D
寬幅：58"
厚度：0.77mm</p> |
| <p>0.5mm草色 油帆布</p> <p>寬幅(碼數)
155cm(75y)
185cm(75y)</p> | <p>0.8mm草色 油帆布</p> <p>寬幅(碼數)
91cm(80~100y)
106cm(80~100y)
155cm(50y)
185cm(50y)</p> | <p>C117# 草色 PVC夾網帆布</p> <p>0.38mm
寬幅(cm)：155</p> | <p>C2117# 橄欖綠 PVC夾網帆布</p> <p>0.51mm
寬幅(cm)：155、185</p> | <p>U95056# 傳統迷彩 PVC夾網帆布</p> <p>寬幅(cm)：155
0.4mm 250D
捲裝碼數：80y</p> |



行軍折疊椅

客製化

【PVC夾網膠皮】0.5草色、0.4mm數位迷彩
【特多龍300D】數位迷彩、數位虎斑
【備材】鐵製、白鐵
※可以UV直噴、網版印刷



中型戰術輪車安全帶

大鈎環：290cm(不含鈎長)

鈎環尺寸：約長15cm×寬9.5cm
織帶尺寸：長290cm×寬5cm



中型戰術輪車安全帶

小鈎環：290cm(不含鈎長)

鈎環尺寸：約長10.5cm×寬6.5cm
織帶尺寸：長290cm×寬5cm



桌巾

W183×D76×H73cm 客製化

【PVC夾網膠皮】0.5草色、0.4mm數位迷彩
【特多龍300D】數位迷彩、數位虎斑
※可以UV直噴、網版印刷



偽裝網

W48×H48cm 客製化

【PVC夾網膠皮】0.5草色、0.4mm數位迷彩
【特多龍300D】數位迷彩、數位虎斑
※可以UV直噴、網版印刷



地圖手板包

客製化

【油布】0.5mm、0.8mm
【PVC夾網膠皮】0.5草色、0.4mm數位迷彩
【特多龍300D】數位迷彩、數位虎斑
※可以UV直噴、網版印刷



五合一地圖套

W313×H216 客製化

【油布】0.5mm、0.8mm
【PVC夾網膠皮】0.5草色、0.4mm數位迷彩
【特多龍300D】數位迷彩、數位虎斑
※可以UV直噴、網版印刷

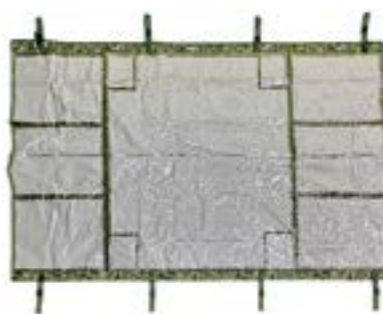

七合一地圖套

W313×H216 客製化

【油布】0.5mm、0.8mm
【PVC夾網膠皮】0.5草色、0.4mm數位迷彩
【特多龍300D】數位迷彩、數位虎斑
※可以UV直噴、網版印刷

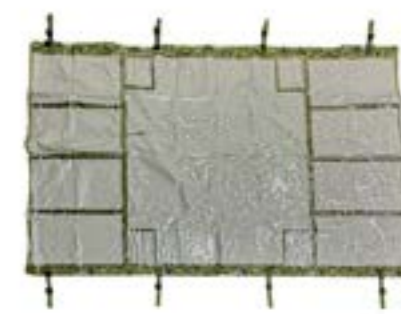

九合一地圖套

W313×H216 客製化

【油布】0.5mm、0.8mm
【PVC夾網膠皮】0.5草色、0.4mm數位迷彩
【特多龍300D】數位迷彩、數位虎斑
※可以UV直噴、網版印刷



阿里山帳

3Mx3M 3.6Mx3.6M 客製化

詳細規格介紹請翻至 05 頁。



金字塔帳

3Mx3M 3.6Mx3.6M 客製化

詳細規格介紹請翻至 06 頁。



快速帳

3Mx3M 3Mx4.5M 3Mx6M

詳細規格介紹請翻至 10 頁。



力霸屋型帳

3Mx6M

客製化

詳細規格介紹請翻至 07 頁。



宮廷帳

6Mx6M

客製化

詳細規格介紹請翻至 09 頁。

加購品項

水槽布：有兩種款式，長度有3M和6M也可以客製



圍布：開門+透氣黑網(A)



圍布：開門

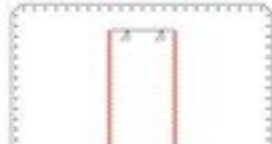

方扁形沙包裝
可裝18kg
(另外加購裝沙)



圍布：開門+透氣黑網(B)



圍布：開窗戶



圓桶形沙包裝
可裝20kg
(另外加購裝沙)



悍馬車棚布

客製規格 · 歡迎洽詢

悍馬車專用帆布，配置完整頂棚，兼顧防雨、防曬與遮蔽需求。採用高強度耐磨0.8mm厚度油帆布製作，結構穩定、安裝快速，適應各式戰術與任務環境，提升行動可靠度與人員防護。

※此規格為客製品，需到現場丈量與洽談！



2人
駕駛艙



4人
座艙
全包後



中型戰術輪車棚布

標準規格

加長型規格

中型戰術輪車專用帆布，配置完整頂棚、前門簾與後門簾，兼顧防雨、防曬與遮蔽需求。採用高強度耐磨0.8mm厚度油帆布製作，結構穩定、安裝快速，適應各式戰術與任務環境，提升行動可靠度與人員防護。
※均有現貨供應，也可客製化需求！



如有特殊尺寸需求請洽 03-482-2241 將有專人為您服務

標準款

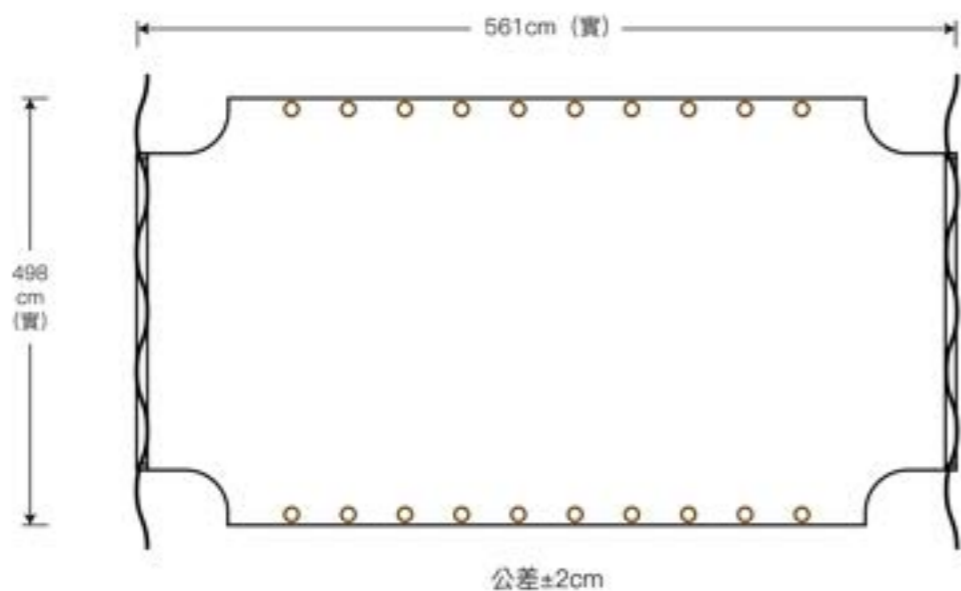

加長款

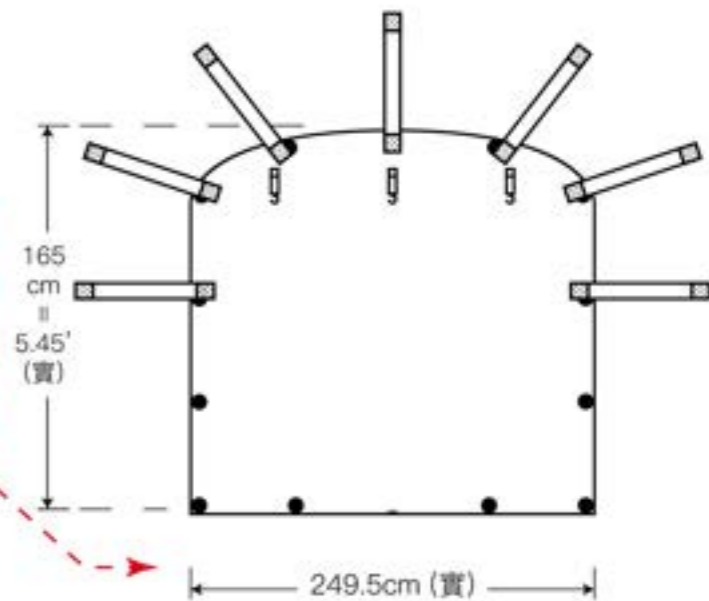
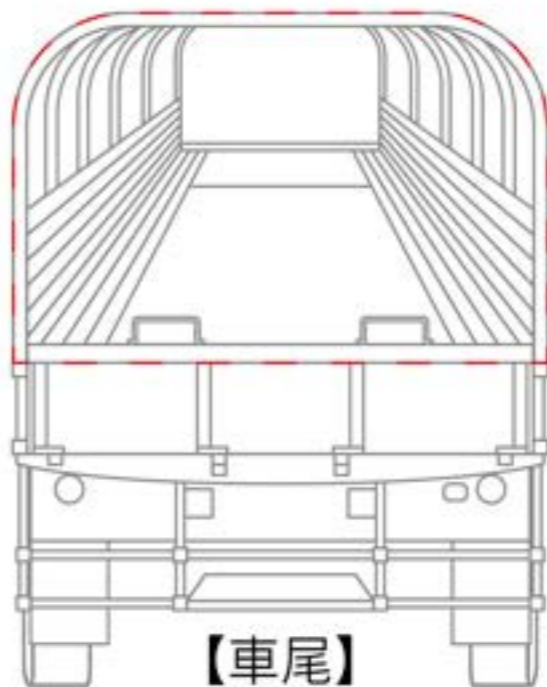
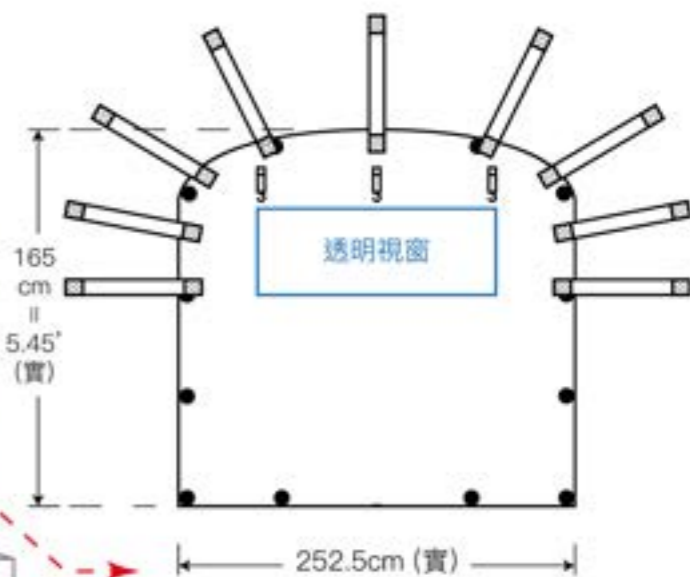
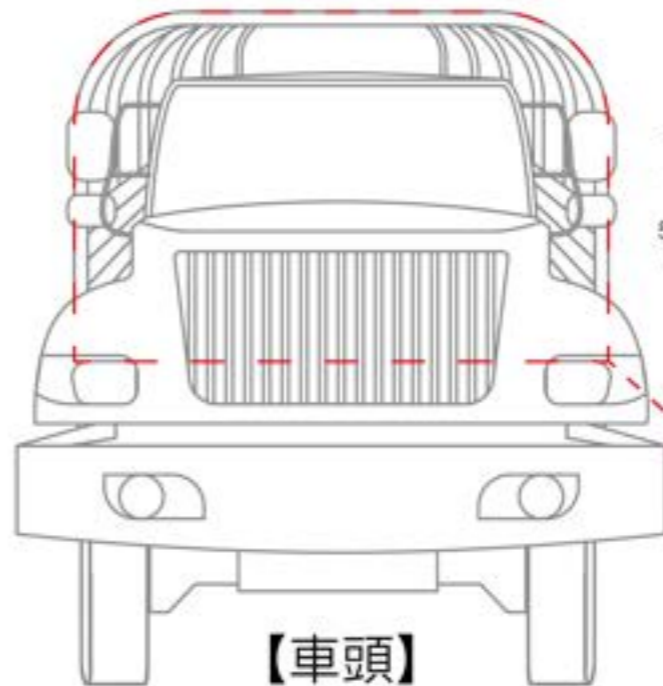
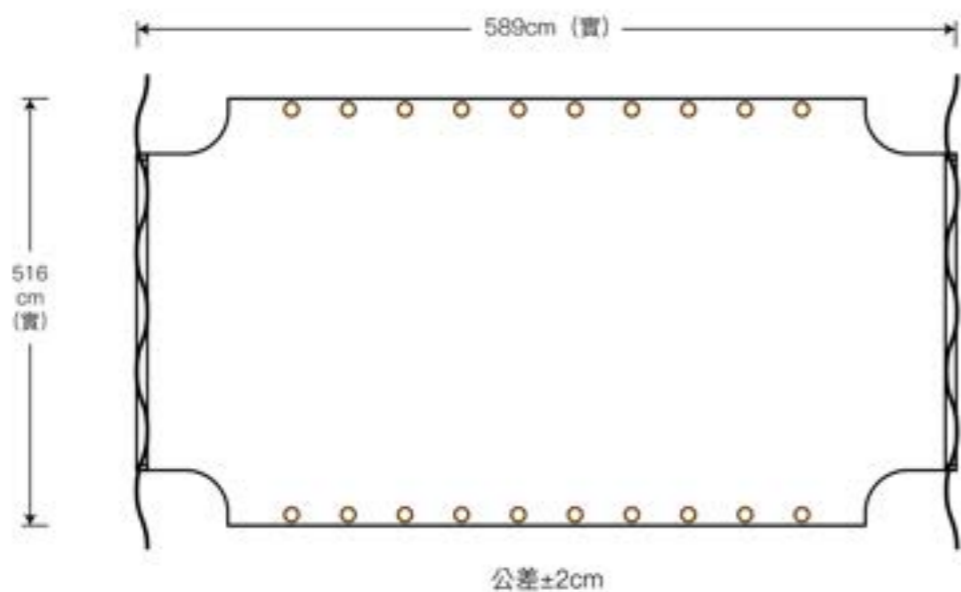

中型戰術輪車帆布結合硬派外型與高機能配置，打造兼具耐用性、載重力與機動性的戶外裝備。
※此為示意圖，請依實際物品為主

造型天幕 造型百摺

軌道式 鋼索式 固定式

客製化

時常用於大樓頂樓及農業使用，
可以節省冷氣電費，避免強烈紫外線
曝曬，達到降溫和遮陽效果。

如需架設鐵架請洽業務人員

天幕固定式

可搭配地形環境客製各種形狀天幕，
布邊周圍車縫強力織帶加強，轉角
處使用D型環或強力三角環固定。

配件	內容	規格	材質
強力織帶		1.5" · 2"	聚酯纖維
D型環 or 強力三角環		1.5" · 2"	鍍鋅鐵
		2"	鍍鋅鐵

★網子【種類】【顏色】【密度】請翻至73
頁或搭配樣冊

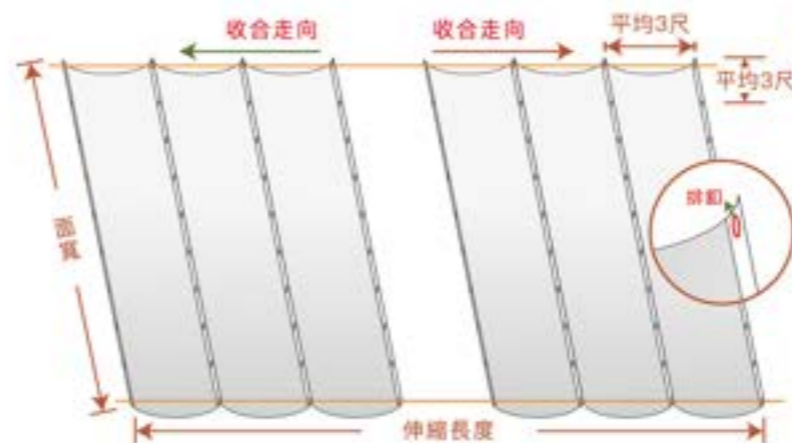
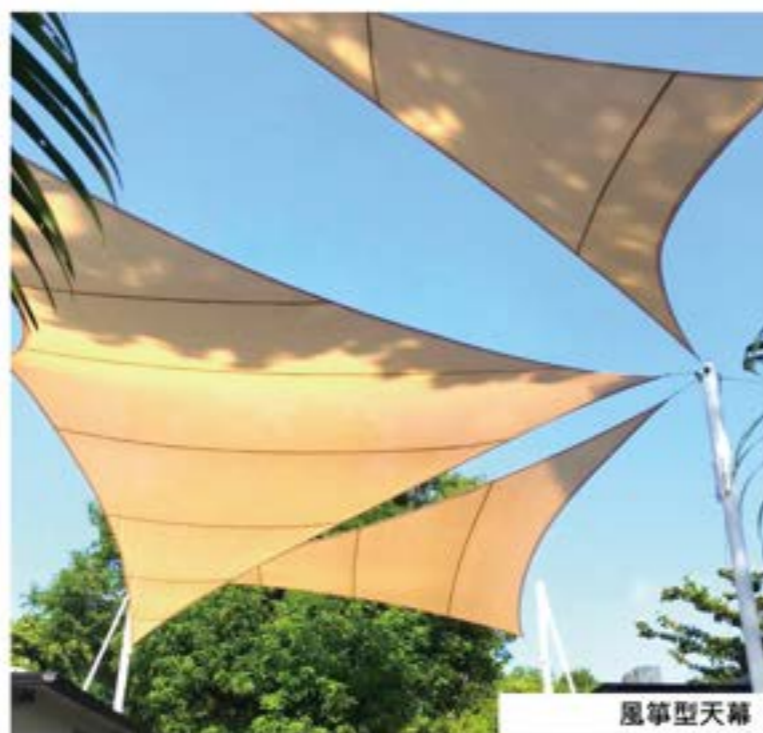

排釦式

車排釦方式，釦子打在上面穿鋼索。

配件	內容	規格	材質
排釦		#28 · #30	鋼 · 鐵



吊點式

車織帶+鐵圈(或另加葫蘆鉤)穿鋼索。

配件	內容	規格	材質
吊點織帶		L85mm×W18mm (附針)	HDPE黑網
鐵圈		線徑：6mm 直徑：1.2"	鐵 · 白鐵
葫蘆鉤		2"	鐵 · 白鐵

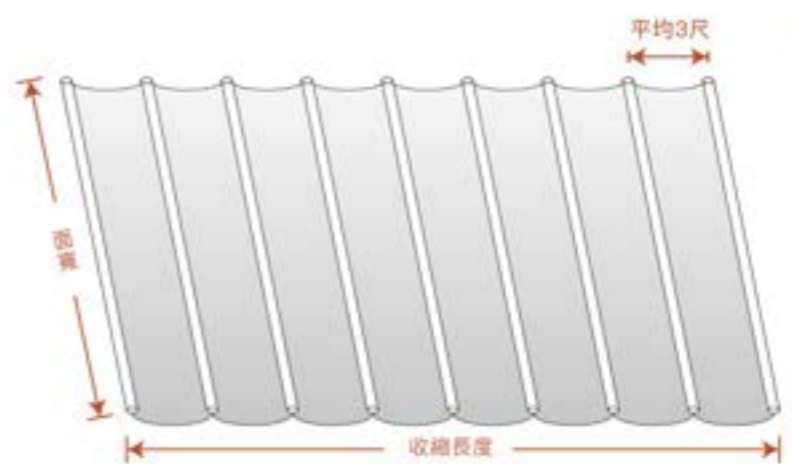
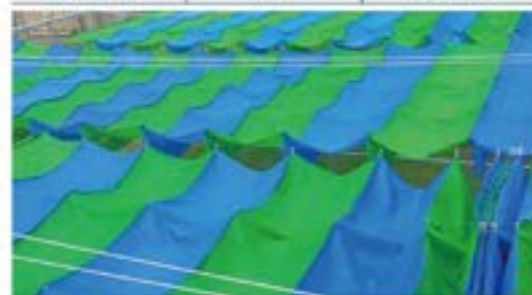

折管式

折管孔+鐵管+軌道吊輪走軌道模式。

配件	內容	規格	材質
鐵管		4分管 · 6分管 · 1"管	鍍鋅鐵管
重型直軌		寬5cm*長600cm	鋁
重型軌道輪		2"輪	鐵



★網子【種類】【顏色】【密度】請翻至61頁或搭配樣冊



此為標準款顏色：草色

送報袋 / 便當袋

2.2' 2.0' 1.8'

客製化(可以做單邊)

款式	A	B	C
長	22尺	20尺	18尺
寬	1.0尺	1.0尺	1.0尺
高	1.3尺	1.3尺	1.3尺
總寬	2.9尺	2.9尺	2.9尺



- ◆內裡含木板 ★厚度2分、3分
- ◆油布可以噴字漆 ★厚度0.8mm ★多種顏色可製作
- ◆PVC夾網帆布可印刷噴字漆 ★厚度0.37mm、0.5mm



圓桶型沙包袋

Ø 1' × H1.3'

客製化

尺寸	寬	高
	Ø1尺	1.3尺

承重：20KG(±1KG)★沙子需另外購買

- ◆油布可以噴字漆 ★厚度0.8mm
- ◆PVC夾網帆布 ★厚度0.38mm、0.51mm
- 可以印刷或噴字漆



方扁型沙包袋

W1.5' × H1.9'

客製化

尺寸	寬	高
	1.5尺	1.9尺

承重：18KG(±1KG)★沙子需另外購買

- ◆油布可以噴字漆 ★厚度0.8mm
- ◆PVC夾網帆布 ★厚度0.38mm、0.51mm
- 可以印刷或噴字漆



保溫袋

客製化

- ◆布：【油布】0.5mm - 0.8mm
- 【PVC夾網膠皮】0.38mm - 0.51mm
- ◆內：鋁箔氣泡布 | 【木板】2分、3分
- ※可以印刷



油布袋

客製化

- ◆布：【油布】0.5mm - 0.8mm



書包

客製化

- ◆布：【油布】0.5mm - 0.8mm
- 【尼龍布】400D - 600D
- 【PVC夾網膠皮】0.38mm - 0.51mm
- ※可以印刷



手提袋

客製化

- ◆布：【尼龍布】400D - 600D
- 【PVC夾網膠皮】0.38mm - 0.51mm
- ※可以印刷



立體套

客製化

- ◆布：【油布】0.5mm - 0.8mm
- 【PVC夾網膠皮】0.38mm - 0.51mm
- ※可以印刷



特製收納包

客製化

- ◆布：【油布】0.5mm - 0.8mm
- 【尼龍布】400D - 600D - 1600D
- ※可以印刷



拳擊沙包袋

客製化

- ◆布：【PVC夾網膠皮】0.38mm - 0.51mm
- 【油布】0.5mm - 0.8mm
- ※可以印刷



八仙彩防水透明套

客製化

- ◆布：【透明膠布】
- 0.2mm - 0.3mm - 0.4mm - 0.5mm - 0.8mm



工具袋

客製化

- ◆布：【油布】0.5mm - 0.8mm
- ※可以印刷



網子提袋

客製化

- 布：【針織黑網】80%
- *可以車縫小布標，布標可以印刷



抗油汙圍裙

客製化

- 布：【高分子尼龍布】0.2mm
- 【PVC夾網膠皮】0.38mm - 0.51mm
- *可以印刷



堆高機頂棚

客製化

- 布：【油布】0.5mm - 0.8mm
- 【PVC夾網膠皮】0.38mm - 0.51mm



貨車覆蓋帆布

客製化

- 布：【PVC夾網膠皮】0.5mm - 0.65mm
- 【油布】0.5mm - 0.8mm
- 【PE淋膜布】18×18
- *可以印刷
- *可以噴漆



貨車覆蓋黑網

客製化

- 布：【針織網】60% - 70% - 80%
- 顏色：【黑】【綠】【銀】
- *綠、銀僅限80%
- *可以噴漆



貨櫃簾

客製化

- 布：【PVC夾網膠皮】0.8mm - 1.0mm
- 【油布】0.8mm
- 【PVDF】0.8mm
- *可以印刷 *油布僅限大亞品牌



網子加工

客製化

- 顏色：【黑】60% - 70% - 80%
- 【綠】80%
- 【銀】80%



PE成品加工

客製化

- 布：【PE淋膜布】(條數)
- 18×16 - 14×16 - 10×10 - 8×10



圍布 / 天幕

客製化

- 布：【PVC夾網膠皮】0.38mm - 0.51mm
- *可以印刷



PVC隔簾

客製化

- 顏色：【純透明-防凍】【帶綠-抗靜電】
- 【帶橫-防蟲】
- 零件：【不鏽鋼吊梁】【不鏽鋼夾片】



造型門隔簾

客製化

- 布：【PVC夾網膠皮】0.38mm - 0.51mm
- *可以印刷



高爾夫球車套

客製化

- 布：【PVC夾網膠皮】0.38mm - 0.51mm

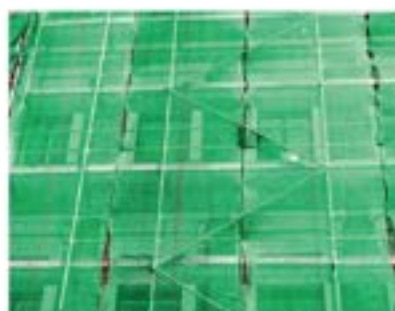

鷹架防塵網

客製化

- 顏色：【綠】【藍】【灰】
- (整支)寬：1.8M
- (整支)長：700M



施工防音布

客製化

- 布：【PVC夾網膠皮】0.5mm
- *可以印刷



鷹架防焰網

客製化

- 客製款，請來電洽詢



攤車帆布

客製化

- 布：【PVC夾網膠皮】0.38mm - 0.51mm
- *有彩條紋可供選擇
- *可以印刷



天龍棚帆布

客製化

- 布：【PVC夾網膠皮】0.38mm - 0.51mm
- *有彩條紋可供選擇
- *可以印刷



蓄水池帆布

客製化

- 布：【PVC夾網膠皮】0.51mm - 0.65mm
- *有彩條紋可供選擇



防撞護墊

客製化

- 布：【PVC夾網膠皮】0.38mm - 0.51mm
- 內：【泡棉】厚度可客製化
- ※可以印刷



安全泡棉墊

客製化

- 布：【PVC夾網膠皮】0.38mm - 0.51mm
- 內：【泡棉】厚度可客製化
- ※可以印刷



跳墊

客製化

- 布：【PVC夾網膠皮】0.38mm - 0.51mm
- 內：【泡棉】厚度可客製化
- ※可以印刷

伸縮軟連接

火車連接 飛機橋頭 風管

客製化

大型運輸載具中間彼此連接而形成的走道，國內凡是在機場登機時須經過的橋頭、火車廂與廂之間的連接處經常看到，而最常使用的材料就是PVC夾網膠皮帆布。

如有特殊尺寸需求請洽 03-482-2241 將有專人為您服務



擔架布

L 209cm x W 90cm

- 標準：L 209cm x W 90cm



寵物小屋

90x110x120cm 客製化

- 布：【油布】0.8mm
- 【包含全6分鐵管鐵架及3分木板】



行軍折疊椅

客製化

- 布：【PVC夾網膠皮】0.38mm - 0.51mm
- 【特多龍布】600D
- 【棉紗布】12安 - 14安
- 鐵：鐵製烤漆、白鐵
- ※可以印刷



垂直抗風簾

客製化

- 標準：L 90cm x W 90cm x H 95cm
- 重量：1磅



伸縮法蘭

客製化

- 布：【油布】0.5mm - 0.8mm
- 【PVC夾網膠皮】0.38mm - 0.51mm
- ※別稱風管

更多客製化商品需求 歡迎來電洽詢。



內包白鐵條

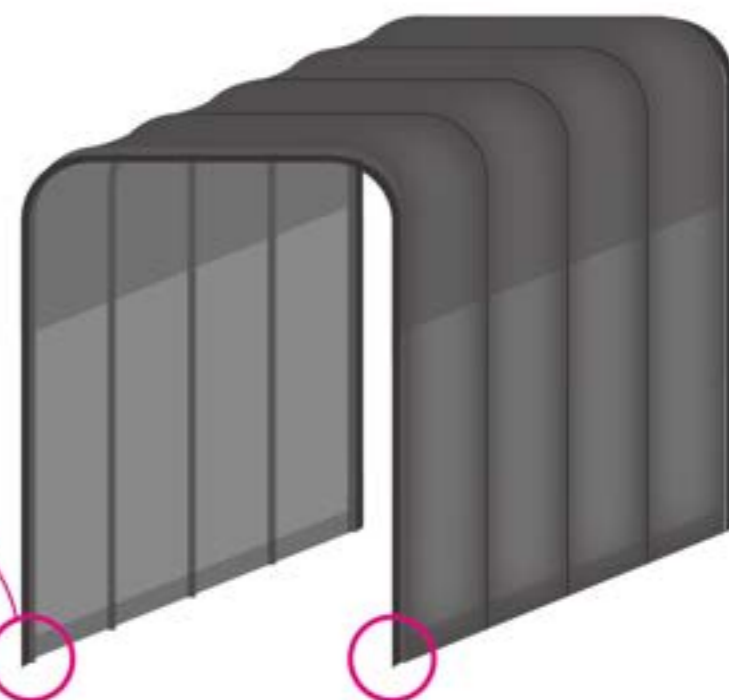

阿里山帳



規格	組件	中央伸縮頂柱	ㄇ型橫樑	摺疊腳柱
3M×3M		上節：75cm	295cm	上節：60cm
3.6M×3.6M		支撐：227cm	357.5cm	下節：180cm
鍍鋅鉸管		上節：方管 34×34mm/m 6分管×1.5t	6分管×1.5t & 1.0"×1.5t	1.0"×1.5t

簡易屋型帳



規格	組件	主樑	橫樑	主斜樑	中斜樑	摺疊腳柱 ★可選調整式・預疊式
簡易型		296.4cm	294cm	159cm	154.5cm	上節：60cm 下節：180cm
鍍鋅鉸管		1.0"×1.5t				
關節組件		a.左角四通管	b.右角四通管	c.中間四通管	d.中頂四通管	e.邊頂三通管

金字塔帳

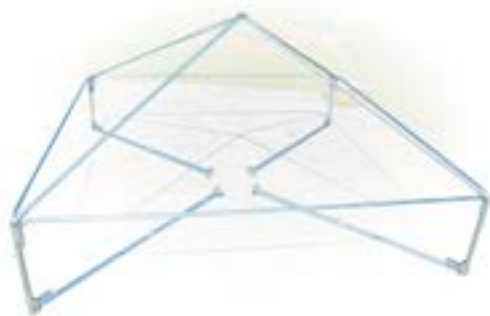

規格	組件	中央頂柱	ㄇ型橫樑	摺疊腳柱
3M×3M		支撐：227cm	295cm	上節：60cm
3.6M×3.6M			357.5cm	下節：180cm
鍍鋅鉸管		上節：方管 34×34mm/m 6分管×1.5t	6分管×1.5t & 1.0"×1.5t	1.0"×1.5t

力霸屋型帳



規格	組件	力霸頂樑	力霸橫樑	力霸直樑	三角樑	拉桿鉤	伸縮拉桿	伸縮摺疊腳柱
力霸型		W：595cm H：12cm	W：295cm H：12cm	W：595cm H：12cm	W：295cm H：57.6cm	L：159cm	L：137cm 可伸縮：140-190	可伸縮長度 6.6尺~10尺
鍍鋅鉸管		6分×1.5t+4分×1.5t			1.0"×1.5t	6分×1.5t		
					1.0"×1.5t	上節：20"×1.5t 下節：15"×20t		

宮廷帳

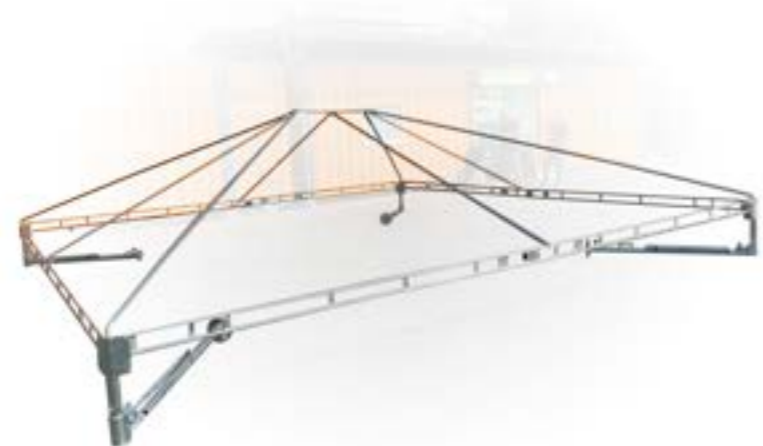

規格	組件	頂樑	力霸橫樑	力霸直樑	斜樑	拉桿鉤	伸縮摺疊腳柱
6M×6M		L：90cm	W：601cm H：12cm	W：601cm H：12cm	L：413cm	L：280cm	可伸縮長度 6.6尺~10尺
鍍鋅鉸管		1.0"×1.5t	6分管×1.5t		1.0"×1.5t	6分管	上節：20"×1.5t 下節：15"×20t

司令帳

3M×6M

客製化



組件	1.力霸直標	2.力霸橫標	3.拉桿	4.伸縮腳柱	傾斜角度	
規格	3M×6M	295cm	595cm	293cm	可伸縮長度 6.6尺-10尺	60cm
鍍鋅鉸管	6分×1.5t		1.0"×1.5t	上節: 2.0"×1.5t 下節: 1.5"×2.0t	6分×1.5t	

活動車庫

直式

橫式

客製化

尺寸詳見各式帳棚介紹頁面·本公司產品皆使用鍍鋅鉸管·部分零件如有損壞可以單買更換·

如需客製化服務請連絡業務人員·

★本產品必需是向本公司購買的·如其它廠牌則無法套用·

★若損壞程度嚴重·不建議用這種方式購買更換·



接龍帳

長: 3M/格

寬: 客製



組件	圓弧彎管	鉤子+彈簧	鉤子	腳柱	
規格	長: 3M/格	依客製為準 8尺-48尺	300cm(9.9')	300cm(9.9')	242.4cm
鍍鋅鉸管	8-20尺: 6分×1.5t 21-48尺: 1.0"×1.5t	6分 白A管+白B管	6分白A管 φ14mm×L 10cm光圓鐵	1.2"×2.0t	

規格	組件	彎管	橫桿	側交叉管		頂交叉管		輪子		
		規格(英寸)	厚度(t)	寬(cm)	高(cm)	長(尺)	厚度(t)	規格(英寸)	材質	另加剎車
尺寸 材質	鍍鋅鉸管	橫圓管						2"	塑鋼黑輪	×
		4分	1.5	1.5	3	4	1.5	3"	塑鋼綠輪	✓
		6分	1.5	1.5	3	5	1.5	3"	PU輪	✓
		1.0"	1.5	方型管				4"	PU輪	✓
		1.2"	1.5	1.5	3	4	1.5	5"	PU輪	✓
		1.5"	1.5	1.5	3	5	1.5	6"	PU輪	✓
		2.0"	1.5	1.5	3	6.6	1.5	8"	PU輪	×
				2	4	4	1.5	6"	載重輪	✓
				2	4	5	1.5	3"	定向輪	×
				2	4	6.6	1.5	6"	定向輪	×
		2.5	5	5	1.5	6"	尼龍輪	×		
		2.5	5	6.6	1.5					

訂製規格表

貨車護片

單折 雙折 插管式

客製化

貨車車斗兩側增加護欄，載貨上得到更好的空間運用，運輸過程中也不會讓貨物傾斜倒塌。

管材：鍍鋅鐵管

★一組2副護片

★如需要燒「擋頭」請告知位置



角鐵	大：1.5" (約4×4cm) 小：1.2" (約3×3cm)	
	┌ 向上	└ 向下
套管	6分×1.5 長：4寸 從上面下來可燒：「2寸」或「4寸」(可客製) ★告知前後燒「內側」或「外側」	
實心鐵	16mm ★需要者告知最高點燒焊位置	
後紐 (活頁、鉸鏈)		
外軸	4分白A級板管 Ø 21.5mm	中心軸 4分白A級板管 Ø 17.5mm
	24cm	22cm
以下為基本附件【零件包】		
口型插銷	5分鐵 (實心鐵) 單位：cm	插銷固定片 5分鐵 管套4寸 6分×1.5t 單位：cm
螺絲	2.5分 長：55mm：12支 ★附六角螺帽、墊片	
除基本零件包，隨附贈以下零件		
L型插銷 (七字鐵)	5分鐵(實心鐵) 54cm	
其它		
小：口型插銷	口型彈簧插銷	小：L型插銷 (七字鐵)
5分鐵 (實心鐵) 單位：cm	5分鐵 (實心鐵) 彈簧 單位：cm	5分鐵 (實心鐵) 40cm 插銷管套 4寸 4分管

示意圖

擋頭示意圖

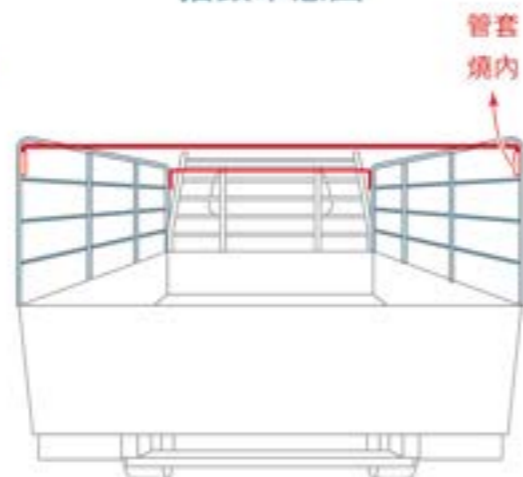
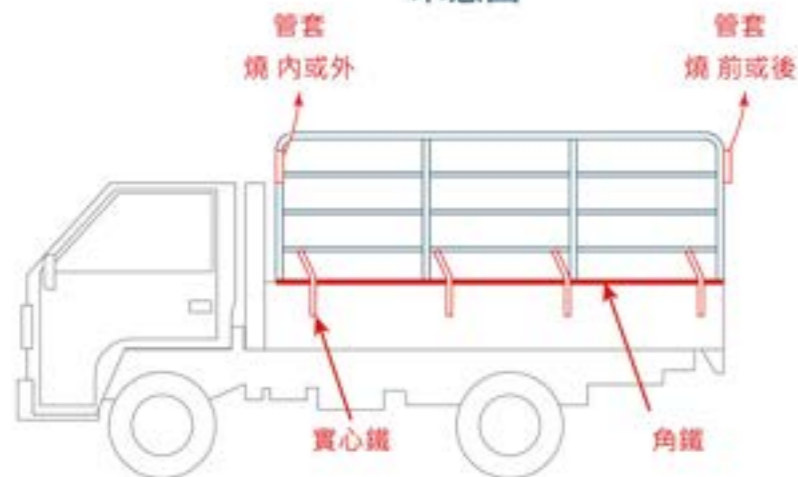

單折

常規尺寸 高度：2.4尺 (約72.7cm)

組件規格

圓周鐵管	直管	橫管
★6分×1.5t	★6分×1.5t	★4分×1.5t
1.0"×1.5t	1.0"×1.5t	4分×1.5t
1.0"×1.5t	1.0"×1.5t	6分×1.5t

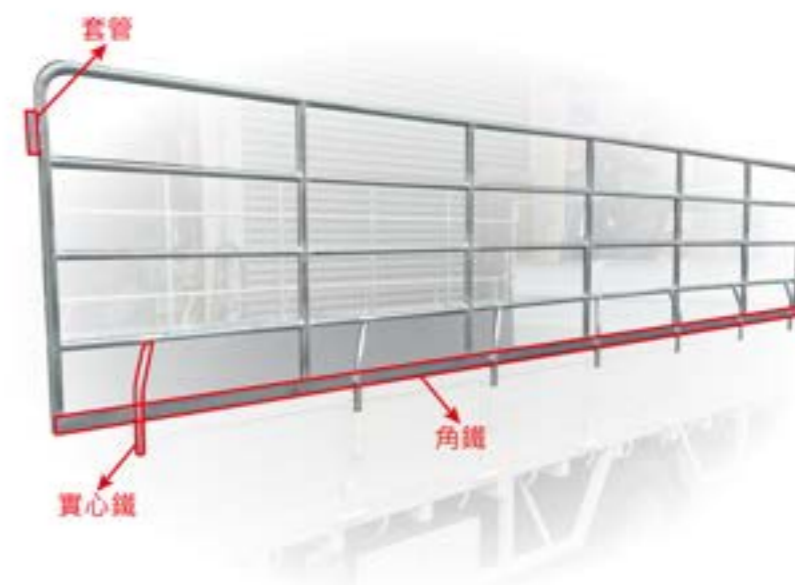

雙折

常規尺寸 上折高度：1.8尺 (約54.6cm)
下折高度：0.9尺 (約27.3cm)

組件規格

圓周鐵管	直管	橫管
★6分×1.5t	★6分×1.5t	★4分×1.5t
1.0"×1.5t	1.0"×1.5t	4分×1.5t
1.0"×1.5t	1.0"×1.5t	6分×1.5t



插管式

常規尺寸 高度：2.6尺 (約78.8cm)

組件規格

直管	橫管
★1.0"×1.5t	★4分×1.5t
1.0"×1.5t	6分×1.5t
6分×1.5t	4分×1.5t
螺絲	焊在直管上方下來4寸位置 ★螺絲方向朝車頭除第一支直管



貨車鐵架棚

客製化

結構由上層頂棚鐵架加上兩側護片而形成。

圖(一)上層可選擇燒焊固定於雙折或單折護片，也可選擇插管式護片。

圖(二)結構由上層頂棚鐵架加上兩側雙折護片，雙折上折與上層頂棚固定，雙折下折可以往上打開，符合人體高度及方便下貨原則。



示範圖 (一)

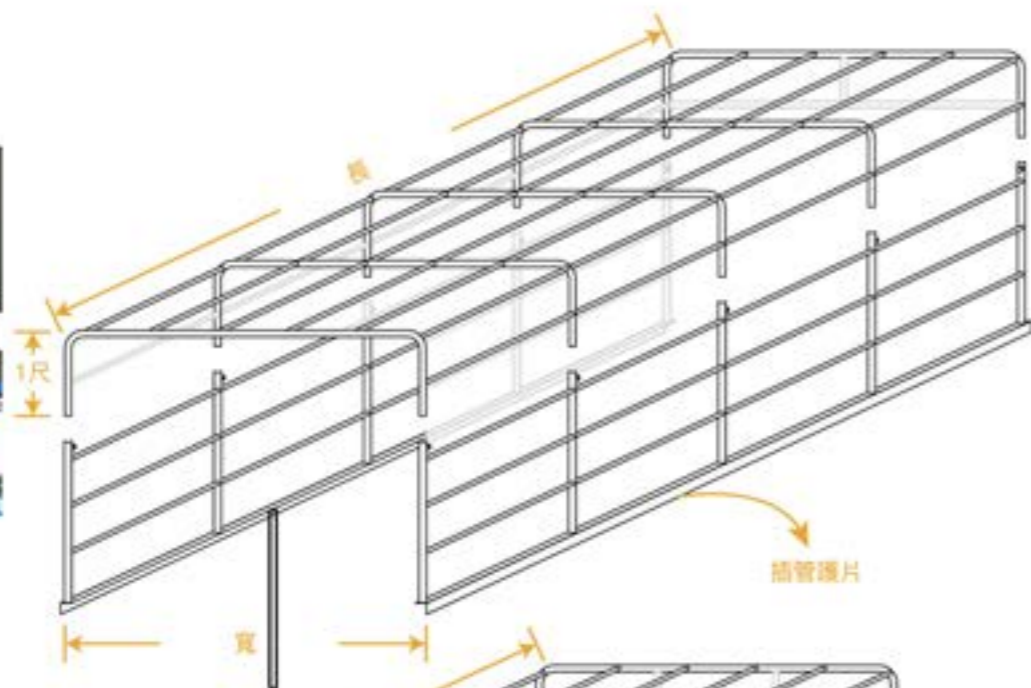

示範圖 (二)

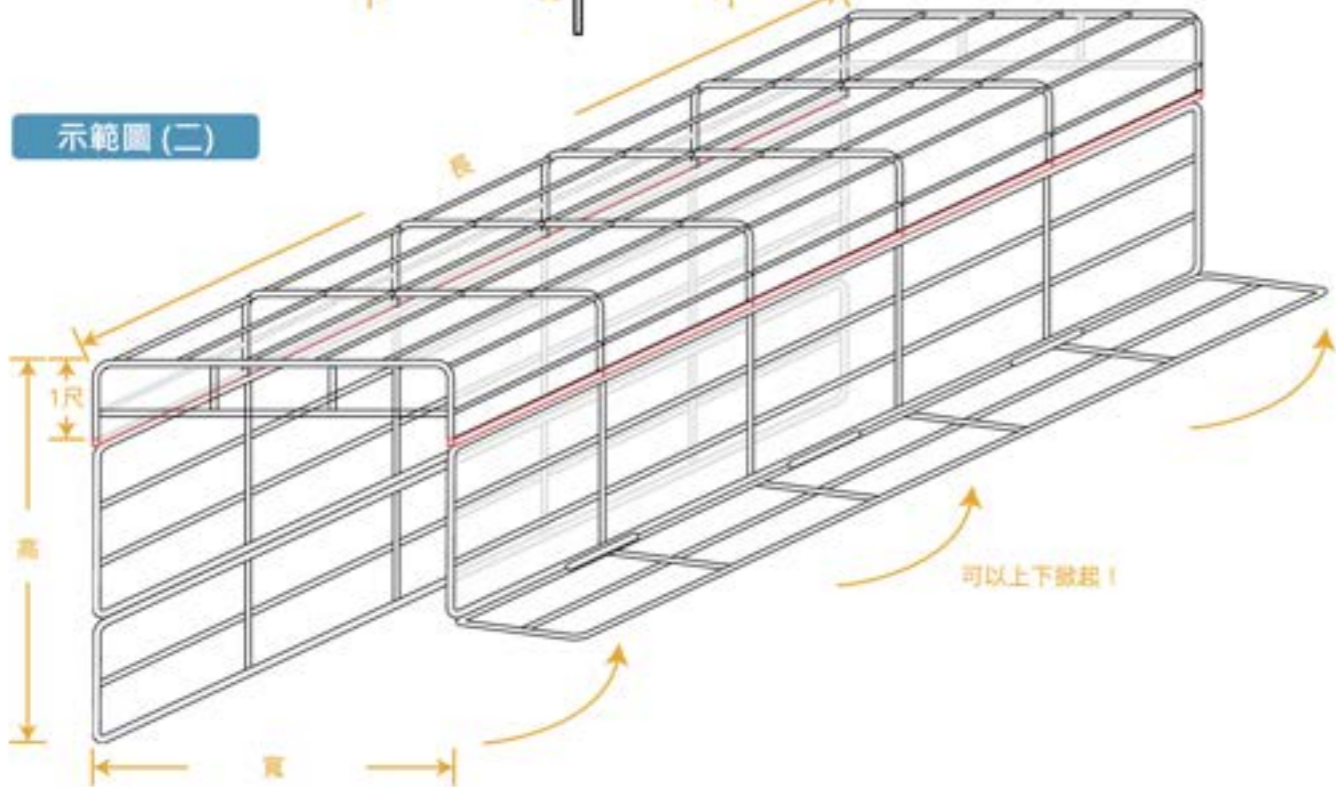

也可以直接用車庫結構做貨車鐵棚，下面用軌道做滑軌，方便需要時可以伸縮收納使用。

滑軌：【Y字鐵】【T字鐵】



示範圖 (三)



所有鐵架沒有一定的樣式，全依客戶需求加上我們師傅設計考量製作，如您有其他想法及設計圖稿歡迎與我們洽談，本公司的鐵工師傅都擁有10~20年以上的專業資歷，成品外觀及品質絕對讓您滿意，請安心交給我們製作！



造型遮雨鐵架

- 標準型
- 梯型
- 西瓜型
- 1/4圓
- 橫球型
- 直球型
- 歐式
- 客製化



標準型

組件規格

鍍鋅圓管

6分×1.5t	4分×1.5t
1.0"×1.5t	6分×1.5t



此商品為客製化
整體結構由專業鐵
工技師衡量製造設
計，堅固又牢靠！

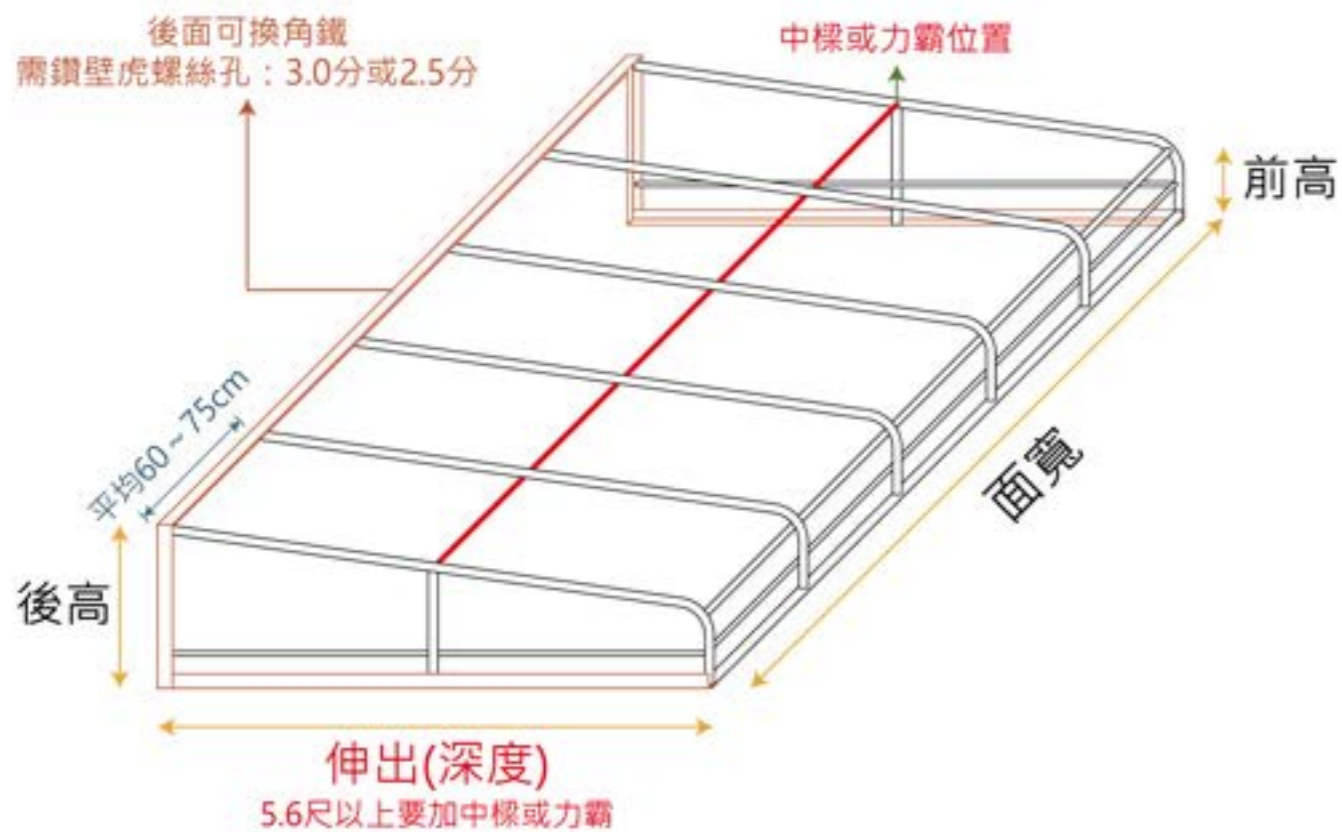

造型款式

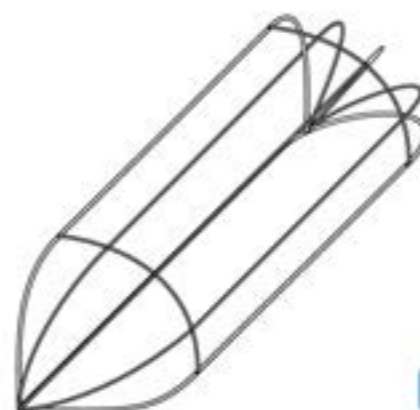
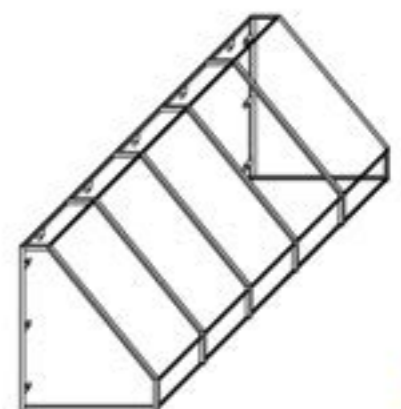
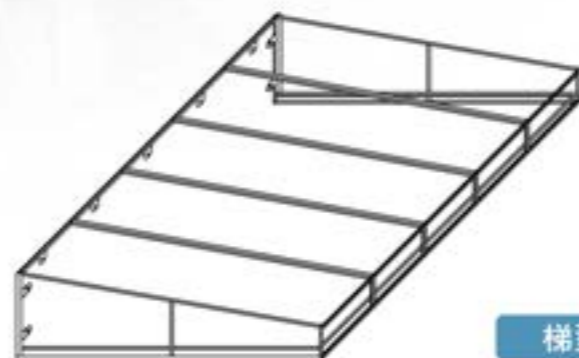
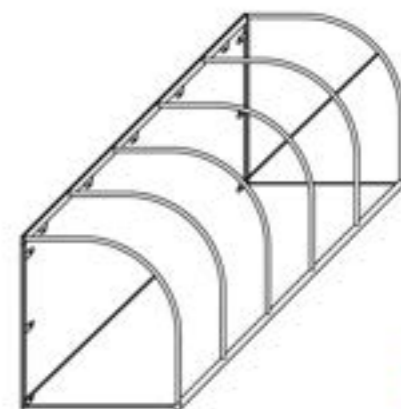

漁水池鐵架

客製化

適合給漁場養殖、水系植物培養、戲水區...等，使用鍍鋅銑管，依尺寸調整銑管規格。

如需客製化服務請連絡業務人員。

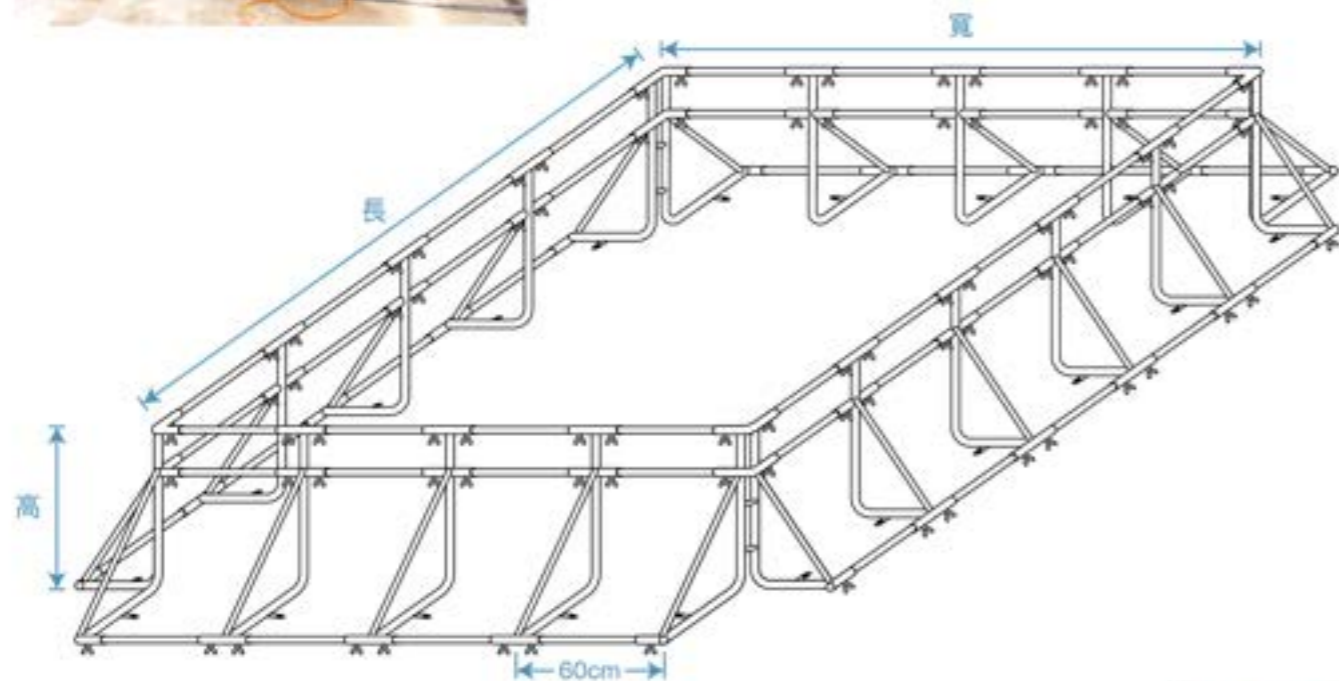

標準型



高度(含)2尺(60cm)以下是為標準型，當高度超過(含)2.1尺~6.6尺(63.6cm~200cm)則需製作力霸型較穩固，結構強度也比標準型更堅固，讓您安心使用。
※力霸間隔支數依尺寸為主。

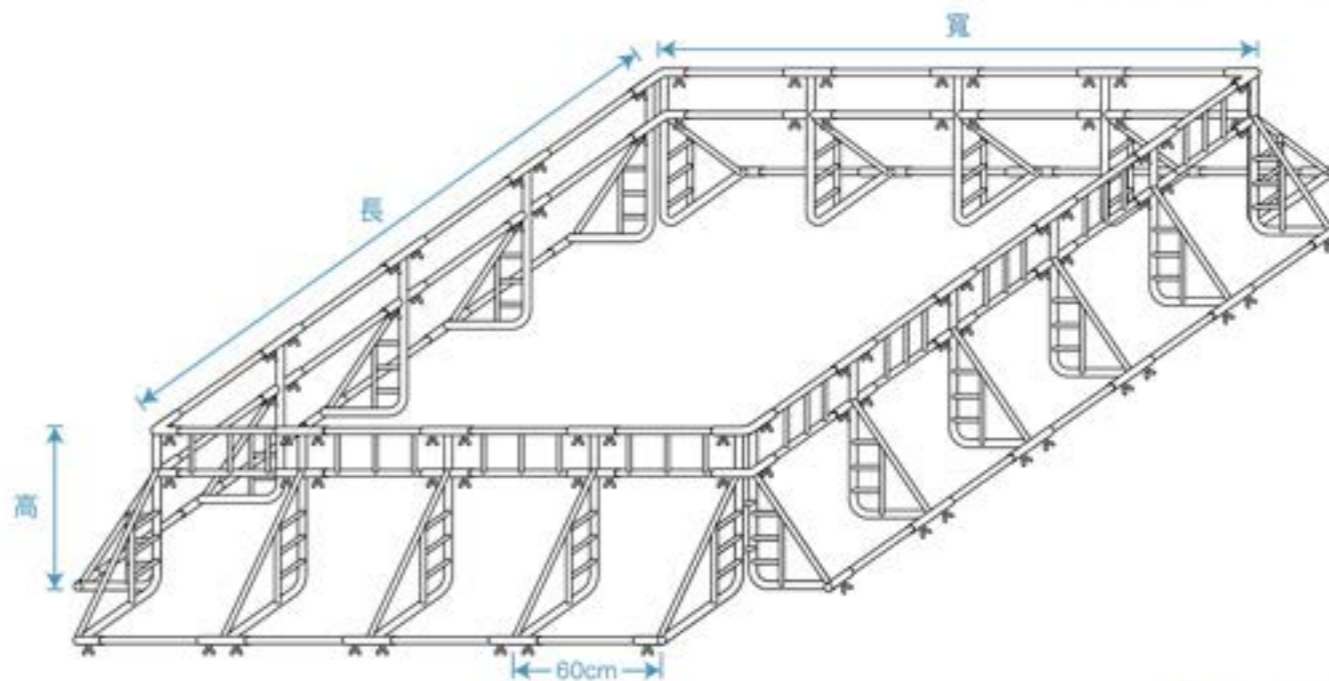

力霸型

【腳柱】	【銜接管】	【四邊角腳柱】
<p>2尺\geq</p> <p>2.5'</p> <p>1.2" x 2.0t管</p>	<p>1.2" x 1.5t管</p>	<p>90°</p> <p>2.5'</p> <p>1.2" x 2.0t管</p>

【力霸腳柱】	【銜接管】	【四邊角力霸腳柱】
<p>2.5'</p> <p>2.1尺 ~ 6.6尺</p> <p>1.2" x 2.0t管</p>	<p>1.2" x 1.5t管</p> <p>【力霸銜接管】</p>	<p>90°</p> <p>2.5'</p> <p>1.2" x 2.0t管</p>

PVC夾網膠皮

品牌：RX 帝凡絲 COVER TEX



▶ 厚度：0.38mm | 基布：500D (依編號排序) | 捲裝碼數：80y

 C101# 紅色 寬幅(cm)：155 - 185	 C103# 橘紅色 寬幅(cm)：155	 C105# 米色 寬幅(cm)：155	 C106# 長壽黃 寬幅(cm)：155 - 185	 C108#/C108#-1 深藍/湛藍 寬幅(cm)：155 - 185	 C109#/C110# 果綠/深綠 寬幅(cm)：155 - 185
 C111# 柑色 寬幅(cm)：155	 C112# 草/柑 寬幅(cm)：155 - 185	 C113# 果綠/柑 寬幅(cm)：155 - 185	 C114# 藍/柑 寬幅(cm)：155 - 185	 C116# 透明夾網 寬幅(cm)：155 - 185	 C117# 草色 寬幅(cm)：155
 C118# 黑色 寬幅(cm)：155 - 185	 C119# 深咖啡 寬幅(cm)：155	 C120# 白色 寬幅(cm)：155 - 185	 C122#C 黃/水藍(唱片紋) 寬幅(cm)：155 - 185	 C123# 淺水藍 寬幅(cm)：155	 C124# 灰色 寬幅(cm)：155 - 185
 C125# 粉紅 寬幅(cm)：155	 C126#/C115# 紫/玫瑰紅 寬幅(cm)：155	 C128# 灰色 寬幅(cm)：155	 C129# 蒂芬妮綠 寬幅(cm)：155		

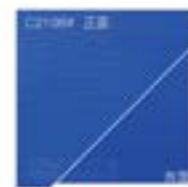
▶ 厚度：0.51mm | 基布：500D (依編號排序) | 捲裝碼數：60y

 C201# 柑色 寬幅(cm)：155 - 185	 C202# 草/柑 寬幅(cm)：155 - 185	 C203# 果綠/柑 寬幅(cm)：155 - 185	 C204# 藍/柑 寬幅(cm)：155 - 185	 C207# 黑/白(投影布) 寬幅(cm)：185	 C210# 紅色 寬幅(cm)：155
 C2105# 米色 寬幅(cm)：155	 C2108# 深藍 寬幅(cm)：155	 C2110#/C2109# 深綠/果綠 寬幅(cm)：155	 C2116# 透明夾網 寬幅(cm)：155	 C2117# 橄欖綠 寬幅(cm)：155 - 185	 C2118# 黑色 寬幅(cm)：155
 C2120# 白色 寬幅(cm)：155	 C2122# 黃/水藍(唱片紋) 寬幅(cm)：155 - 185	 C2124# 灰色 寬幅(cm)：155			

▶ 其它規格：厚度 | 基布 (依編號排序) | 捲裝碼數

 C5402# 草/柑 寬幅(cm)：155 - 185 0.65mm 1000D 捲裝碼數：50y	 E116#A 透明大格 寬幅(cm)：155 - 185 0.45mm 1000D 捲裝碼數：100y	 E409# 橘紅/藍 寬幅(cm)：274 0.8mm 1500D 捲裝碼數：40y	 U95056# 迷彩夾網/銀 寬幅(cm)：155 0.4mm 250D 捲裝碼數：80y	 E44114# 柑/藍 寬幅(cm)：155 1.0mm 1000D 捲裝碼數：30y	 C213# 天藍/黃 寬幅(cm)：155 - 185 0.4mm 500D 捲裝碼數：80y
--	--	---	--	--	--



商品：阿墨山帳
尺寸：3m×3m
品牌：帝凡絲CoverTex
紅白/藍(彩條)
0.4mm | 385025#



PVC夾網膠皮

品牌: **COVER TEX**
帝凡絲

▶ 背灰、耐燃耐寒：厚度 | 基布 (依編號排序) | 碼數

					
E52101#B 紅色/灰 寬幅(cm): 155 · 185 0.4mm 500D 碼數: 80y	E52108#B 深藍/灰 寬幅(cm): 155 · 185 0.4mm 500D 碼數: 80y	E52110#B 深綠/灰 寬幅(cm): 155 · 185 0.4mm 500D 碼數: 80y	E52120#B 白色/銀 寬幅(cm): 155 · 185 0.4mm 500D 碼數: 80y	E4109# 藍色/灰 寬幅(cm): 155 0.22mm 250D 碼數: 150y	E44120#F 白色 寬幅(cm): 155 0.8mm 1000D 耐燃、耐寒 碼數: 50y



C5124#F
灰色
寬幅(cm): 155
1.5mm | 1000D
碼數: 30y

由於我們在防水帆布加工生產這條路經營了四十餘年，本身對防水帆布的涉獵甚廣，尤其我們自己也是防水帆布的長期加工使用者，所以我們熟悉各大廠牌防水帆布品質的優劣特性，並且我們了解防水帆布材質的特性及其配方應該如何調整，才是最符合使用者所需而達到的最佳狀態。

在於我們多年來使用了各大品牌的防水帆布之下，汲取了各廠牌布料的優點，並且改善其缺點，將優點集於一身，將帆布最好的品質及規格設計提供給您，也因而得我們「Design For yourS」口號的諧音之名，「帝凡絲」這個品牌因應而生。

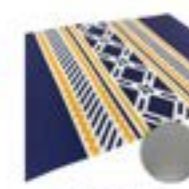
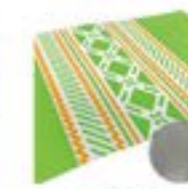

▶ 彩條/背灰、數位迷彩/背灰：厚度 | 基布 (依編號排序) | 碼數：80y

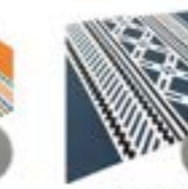
					
C4015#B 聖誕紅、翠葉綠/灰 寬幅(cm): 155 0.4mm 500D	C4025#B 深海藍、暮光黃/灰 寬幅(cm): 155 0.4mm 500D	C4035#B 茉莉綠、鮮橙橙/灰 寬幅(cm): 155 0.4mm 500D	C4045#B 奶茶棕、檳木褐/灰 寬幅(cm): 155 0.4mm 500D	C4055#B 活力橙、翠葉綠/灰 寬幅(cm): 155 0.4mm 500D	C4065#B 藍黛灰、夜幕黑/灰 寬幅(cm): 155 0.4mm 500D

385025#
紅白小條/灰
寬幅(cm): 155
0.4mm | 500D

C4075#B
綠野迷彩-數位迷彩/灰
寬幅(cm): 155
0.4mm | 500D



檢驗報告

TTRI 財團法人紡織產業綜合研究所
Taiwan Textile Research Institute

報告編號: TTRI-2023-001 試驗報告 土城場區
發行日期: 2023/05/15 送件/檢驗日期: 2023/05/15 報告頁數: 1/1

報告內容: 弘山塑膠有限公司委託 TTRI 進行 PVC 夾網膠皮之物理性能測試。測試項目包括厚度、斷裂強度、撕裂強度及耐光性。測試結果顯示該產品符合 CNS 12915 及 CNS 3294 等標準要求。

試驗項目	試驗結果	試驗方法
厚度 (mm)	0.38	CNS 12915 L3233:2010 / Amd.1:2023 6.5 壓力: 240g/cm ² , 壓腳直徑: 9.5mm
斷裂強度 (N/5cm)	經向: 1395	CNS 12915 L3233:2010 / Amd.1:2023 6.12.1(T) 橫式法, 速度: 20±1cm/min, CRE
	緯向: 1291	
撕裂強度 (kgf/3cm)	經向: 80.9 緯向: 77.8	JIS K6772:1994 7.4 橫式法 速度: 20±1cm/min, CRE
斷裂強度 (kgf)	經向: 20.2 緯向: 20.3	JIS K6772:1994 7.5 速度: 20±1cm/min, CRE
撕裂強度 (kgf/3cm)	經向: 22.3 緯向: 19.8	JIS K6772:1994 7.6 速度: 20±1cm/min, CRE
耐光 20小時後外觀	無退色及剝離現象	ASTM G53-1996 Type A

報告編號: TTRI-2023-002 試驗報告 土城場區
發行日期: 2023/05/15 送件/檢驗日期: 2023/05/15 報告頁數: 1/1

報告內容: 弘山塑膠有限公司委託 TTRI 進行 PVC 夾網膠皮之物理性能測試。測試項目包括斷裂強度、撕裂強度及耐光性。測試結果顯示該產品符合 CNS 3294 等標準要求。

試驗項目	試驗結果	試驗方法
斷裂強度 (kgf/3cm)	經向: 122.5 緯向: 117.7	CNS 3294 K6310-1992 4.3.1 速度: 20±1cm/min, CRE
斷裂伸長率 (%)	經向: 20.9 緯向: 28.4	CNS 3294 K6310-1992 4.3.2 速度: 20±1cm/min, CRE
斷裂強度 (kgf)	經向: 29.0 緯向: 34.2	CNS 3294 K6310-1992 4.3.2 速度: 20±1cm/min, CRE
撕裂強度 (kgf/3cm)	經向: 45.6 緯向: 30.3	CNS 3294 K6310-1992 4.3.3 速度: 20±1cm/min, CRE
厚度 (mm)	0.65	CNS 12915 L3233-2010 6.5 壓力: 240g/cm ² , 壓腳直徑: 9.5mm

報告編號: TTRI-2023-003 試驗報告 土城場區
發行日期: 2023/05/15 送件/檢驗日期: 2023/05/15 報告頁數: 1/1

報告內容: 弘山塑膠有限公司委託 TTRI 進行 PVC 夾網膠皮之物理性能測試。測試項目包括耐光牢度。測試結果顯示該產品符合 AATCC 16.3 Option 3 標準要求。

試驗項目	試驗結果	試驗方法
耐光牢度 (級)	300時褪色: 4	AATCC 16.3 Option 3

更多報告請掃QR Code
連結至官網報告專區



0.38m/m×500D NEW

試驗項目	試驗結果	試驗方法
厚度 (mm)	0.38	CNS 12915 L3233:2010 / Amd.1:2023 6.5 壓力: 240g/cm ² , 壓腳直徑: 9.5mm
斷裂強度 (N/5cm)	經向: 1395	CNS 12915 L3233:2010 / Amd.1:2023 6.12.1(T) 橫式法, 速度: 20±1cm/min, CRE
	緯向: 1291	

0.51m/m×500D NEW

試驗項目	試驗結果	試驗方法
斷裂強度 (kgf/3cm)	經向: 80.9	JIS K6772:1994 7.4 橫式法 速度: 20±1cm/min, CRE
	緯向: 77.8	
斷裂強度 (kgf)	經向: 20.2	JIS K6772:1994 7.5 速度: 20±1cm/min, CRE
	緯向: 20.3	
撕裂強度 (kgf/3cm)	經向: 22.3	JIS K6772:1994 7.6 速度: 20±1cm/min, CRE
	緯向: 19.8	
耐光 20小時後外觀	無退色及剝離現象	ASTM G53-1996 Type A

0.65m/m×1000D

試驗項目	試驗結果	試驗方法
斷裂強度 (kgf/3cm)	經向: 122.5	CNS 3294 K6310-1992 4.3.1 速度: 20±1cm/min, CRE
	緯向: 117.7	
斷裂伸長率 (%)	經向: 20.9	CNS 3294 K6310-1992 4.3.2 速度: 20±1cm/min, CRE
	緯向: 28.4	
斷裂強度 (kgf)	經向: 29.0	CNS 3294 K6310-1992 4.3.2 速度: 20±1cm/min, CRE
	緯向: 34.2	
撕裂強度 (kgf/3cm)	經向: 45.6	CNS 3294 K6310-1992 4.3.3 速度: 20±1cm/min, CRE
	緯向: 30.3	
厚度 (mm)	0.65	CNS 12915 L3233-2010 6.5 壓力: 240g/cm ² , 壓腳直徑: 9.5mm

0.65m/m×1000D

























試驗項目	試驗結果	試驗方法
耐光牢度 (級)	300時褪色: 4	AATCC 16.3 Option 3

PVC夾網膠皮







品牌：
南亞塑膠

品牌：
南亞塑膠

▶ 厚度：0.37mm (依編號排序)

 3101 紅色 寬幅：60" - 72" 碼數：80y	 3102 螢光紅 寬幅：60" 碼數：80y	 3103 橘紅 寬幅：60" 碼數：80y	 3105 米色 寬幅：60" - 72" 碼數：80y	 3106-1 淺黃 寬幅：60" - 72" 碼數：80y	 3106-2 深黃 寬幅：60" - 72" 碼數：80y
 3108 深藍 寬幅：60" - 72" 碼數：80y	 3109 蘋果綠 寬幅：60" - 72" 碼數：80y	 3110 深綠 寬幅：60" - 72" 碼數：80y	 3111 柑色 寬幅：60" - 72" 碼數：80y	 3112 柑/草 寬幅：60" - 72" 碼數：80y	 3113 柑/果綠 寬幅：60" - 72" 碼數：80y
 3114 柑/藍 寬幅：60" - 72" 碼數：80y	 3115 玫瑰紅 寬幅：60" 碼數：80y	 3117 墨綠 寬幅：60" 碼數：80y	 3118 黑色 寬幅：60" 碼數：80y	 3119-1 淺咖啡 寬幅：60" 碼數：80y	 3119-2 深咖啡 寬幅：60" 碼數：80y
 3120 白色 寬幅：60" - 72" 碼數：80y	 3122 黃/水藍 寬幅：60" - 72" 碼數：80y	 3123 淺藍 寬幅：60" 碼數：80y	 3124 灰色 寬幅：60" 碼數：80y	 E3125 粉紅 寬幅：60" 碼數：80y	 3126 紫色 寬幅：60" 碼數：80y
 3127 桃紅 寬幅：60" - 72" 碼數：80y					













▶ 厚度：於各編號標示 (依編號排序)

 3116 透明夾網 寬幅：60" - 72" 0.4mm 碼數：80y	 3202 柑/草 寬幅：60" - 72" 0.5mm 碼數：60y	 3203 柑/果綠 寬幅：60" - 72" 0.5mm 碼數：60y	 3204 柑/藍 寬幅：60" - 72" 0.5mm 碼數：60y	 32122 黃/水藍 寬幅：60" - 72" 0.5mm 碼數：60y	 34109-1 銀/藍 寬幅：60" 0.22mm 碼數：140y
---	--	---	--	--	---

產品 圓頂造型帳 | 尺寸：4m×10m
品牌 帝凡絲 CoverTex
厚度 0.37mm
顏色 紅黃-大板 35045N-1



▶ 彩條 | 厚度：0.37mm (依編號排序)

 35015N-1 紅白-大板 寬幅：60" 碼數：80y	 35015N-2 紅白-小板 寬幅：60" 碼數：80y	 35045N-1 紅黃-大板 寬幅：60" 碼數：80y	 35045N-2 紅白-小板 寬幅：60" 碼數：80y	 35055N 米咖啡-大板 寬幅：60" 碼數：80y	 35075N-1 黃綠-大板 寬幅：60" 碼數：80y
 35075N-2 黃綠-小板 寬幅：60" 碼數：80y	 35085N-1 藍白-大板 寬幅：60" 碼數：80y	 35085N-2 藍白-小板 寬幅：60" 碼數：80y	 35095N-1 綠白-小板 寬幅：60" 碼數：80y	 35105N-2 墨綠白-小板 寬幅：60" 碼數：80y	 35125N 紅黃綠-小板 寬幅：60" 碼數：80y

PE淋膜布

▶ 單色 (依編號排序)



彩藍 #5

條數: 10×10
寬幅: 48" - 72" - 96"
碼數: 200Y



全藍 #7

條數: 16×16
寬幅: 48" - 60" - 72" - 84" - 96"
碼數: 120Y



桔色 #8

條數: 16×16
寬幅: 48" - 72" - 96"
碼數: 120Y



草色 #11

條數: 16×16
寬幅: 72"
碼數: 120Y



藍/藍 #12

條數: 16×16
寬幅: 48" - 60" - 72" - 84" - 96"
碼數: 120Y



紅色 #14

條數: 16×16
寬幅: 72"
碼數: 120Y



黃色 #15

條數: 16×16
寬幅: 72"
碼數: 120Y



果綠 #17

條數: 16×16
寬幅: 72"
碼數: 120Y



玫瑰紅 #18

條數: 16×16
寬幅: 72"
碼數: 120Y



紫色 #16

條數: 16×16
寬幅: 72"
碼數: 120Y



白色 #19

條數: 16×16
寬幅: 72"
碼數: 120Y



黑色 #13

條數: 16×16
寬幅: 72"
碼數: 120Y

▶ 雙色、背銀 (依編號排序)



藍/桔 #9

條數: 16×16
寬幅: 72"
碼數: 120Y



藍/銀 #20

條數: 16×16
寬幅: 72"
碼數: 120Y



白/銀 #21

條數: 16×16
寬幅: 72"
碼數: 120Y



桔/銀 #22

條數: 16×16
寬幅: 72"
碼數: 120Y



黑/銀 #23

條數: 16×16
寬幅: 48" - 60" - 72" - 84" - 96"
碼數: 120Y



紅/銀 #24

條數: 16×16
寬幅: 48" - 60" - 72" - 84" - 96"
碼數: 120Y



玫瑰紅/銀 #25

條數: 16×16
寬幅: 72"
碼數: 120Y



紫/銀 #26

條數: 16×16
寬幅: 72"
碼數: 120Y



黃/銀 #27

條數: 16×16
寬幅: 72"
碼數: 120Y



果綠/銀 #28

條數: 16×16
寬幅: 72"
碼數: 120Y

▶ 彩條 (依編號排序)



紅藍白 #6

條數: 16×16
寬幅x碼數:
48"(4尺) x 120Y
72"(6尺) x 120Y
96"(8尺) x 120Y



藍白(薄) #3

條數: 9×8
寬幅x碼數:
48"(4尺) x 150Y
72"(6尺) x 200Y
96"(8尺) x 200Y



藍白(厚) #2、#4

條數: 16×14
寬幅x碼數(Y):
48"(4尺) x 120Y
72"(6尺) x 120Y
96"(8尺) x 120Y
144"(12尺) x 120Y



特多龍、尼龍布

因布料屬批次生產，每批顏色可能略有些微色差 實際顏色請以當次出貨商品為準。

▶ 特多龍布 | 丹數：300D

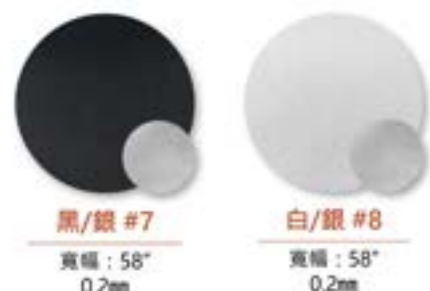
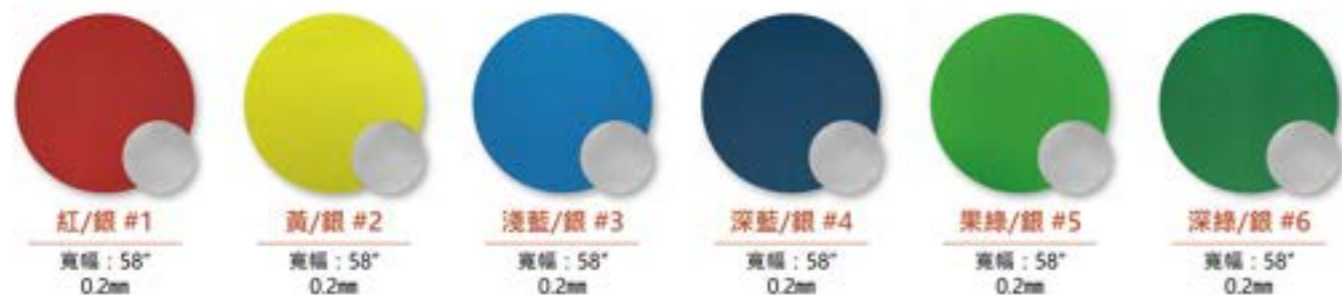

▶ 尼龍布 | 丹數：於各色號標示



軍事迷彩

▶ 厚度：於各編號標示 (布樣下面所示)

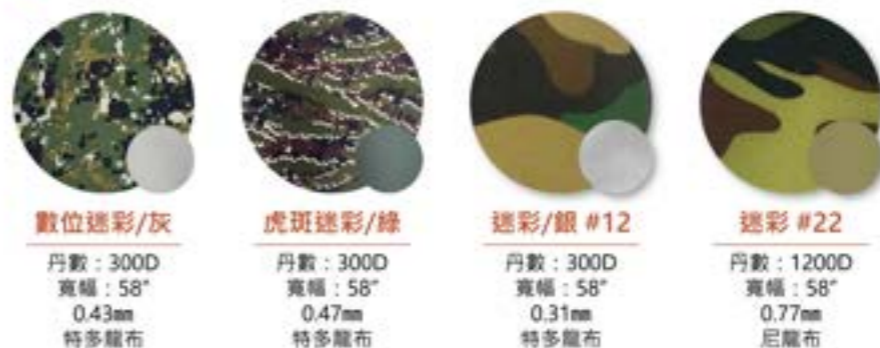

油帆布

▶ 厚度：於各編號標示 (依樣本排序)



草色

厚度：0.5mm
寬幅：60" - 72"
碼數：75Y
厚度：0.8mm
寬幅：36" - 43" - 60" - 72"
碼數：50Y | 36" - 43" - 80 - 100Y



桔色

厚度：0.37mm
寬幅：60" - 72"
碼數：90 - 100Y
厚度：0.8mm
寬幅：60"
碼數：50Y



紅色

厚度：0.8mm
寬幅：72"
碼數：50Y



星空藍

厚度：0.8mm
寬幅：72"
碼數：50Y



浪漫藍

厚度：0.8mm
寬幅：60"
碼數：50Y



灰色

厚度：0.5mm
寬幅：60" - 72"
碼數：75Y
厚度：0.8mm
寬幅：72"
碼數：50Y

壓克力纖維布



西班牙進口

Masacr 系列面料是 Sauleda Group 旗下最為歷史悠久的產品，一直是歐洲戶外遮陽篷的標配。

高品質的原材料纖維保證了面料高達10年的使用壽命；獨家纖維內核上色技術確保色彩的抗日曬性能，使得 Masacril 面料高達4000小時的日曬下仍能保持鮮艷的色彩；通過歐洲最嚴謹、苛刻的環保測試 (OEKO-TEX® STANDARD 100) 孕婦嬰兒均可放心接觸；另外，面料的抗水壓性能、纖維拉力等數據，Masacril 均為業內一流水平。

Yarn	Warp	30H / cm (nm 34/2)
	Weft	15H / cm (nm 34/2)
Tensile Strength	Warp	140 dan / 5cm
	Weft	95 dan / 5cm
Weight		300 gr / m ²
Water repellency		360 mm
Finish		Sauleda Fabric Protector
Length of rolls		60 m / 100m
Width		120 cm 47"

▶ 厚度：0.37mm ± 0.02 | 寬幅：4尺 (依樣本排序)



網子類

▶ 針織網 | 遮蔽係數：於底下個別標示

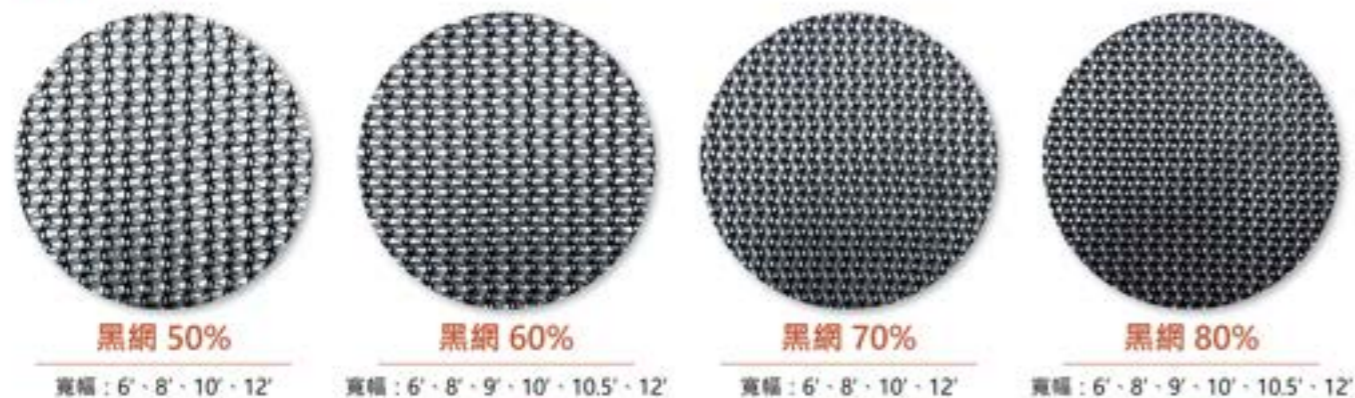

▶ 扁紗網 | 遮蔽係數：90%

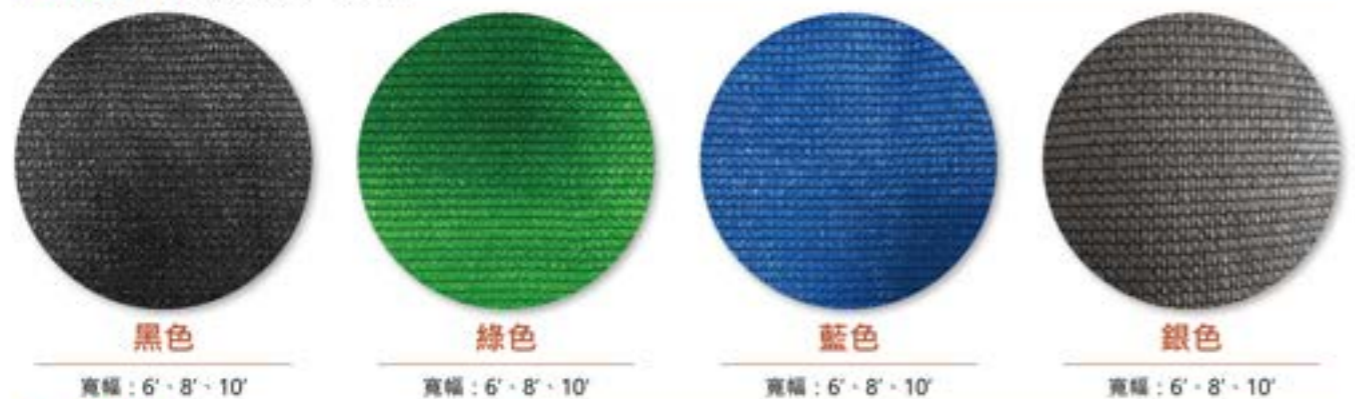

▶ 木瓜網 | 目數：於底下個別標示

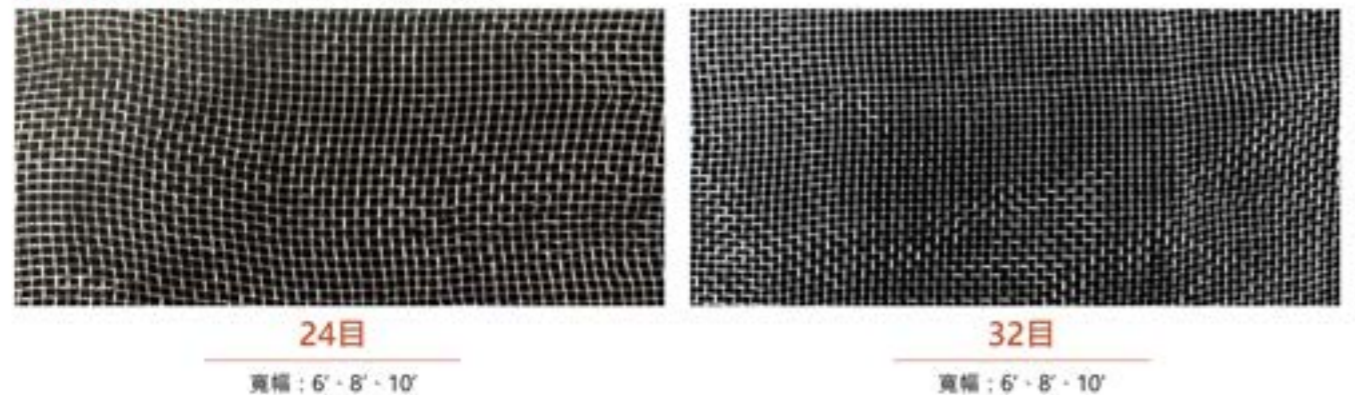

▶ 蘭花網-羅紋織 | 長度(均)：50M | 遮蔽係數：於底下個別標示

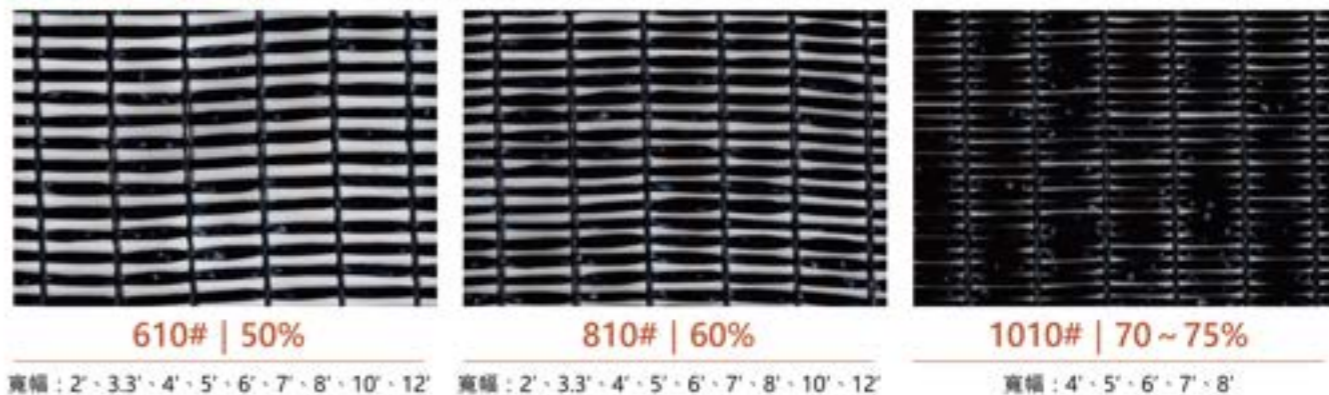

▶ 蘭花網-平織 | 長度(均)：50M | 遮蔽係數：於底下個別標示

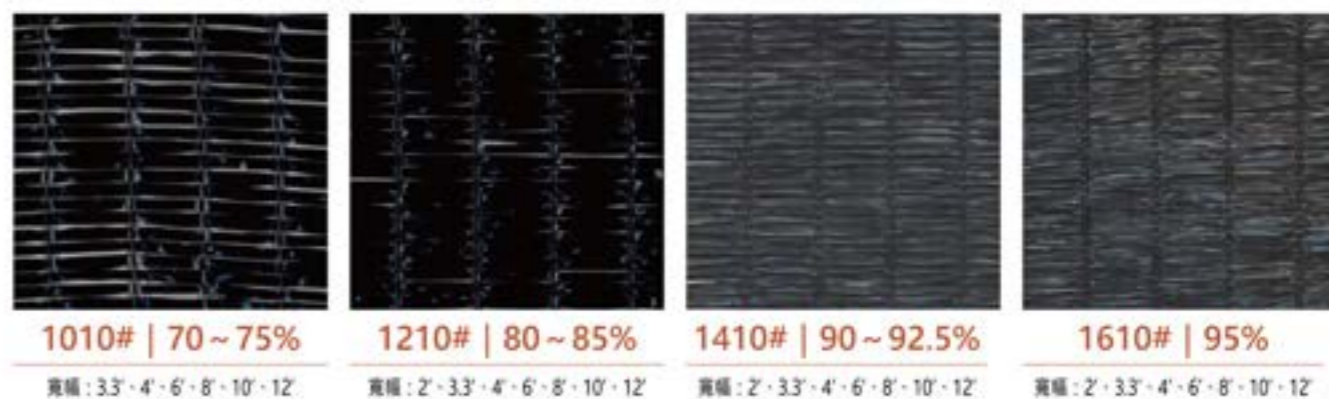

▶ 彩色懸掛網 | 長度(均)：250M | 顏色：藍、綠、橘 | 規格：於底下個別標示

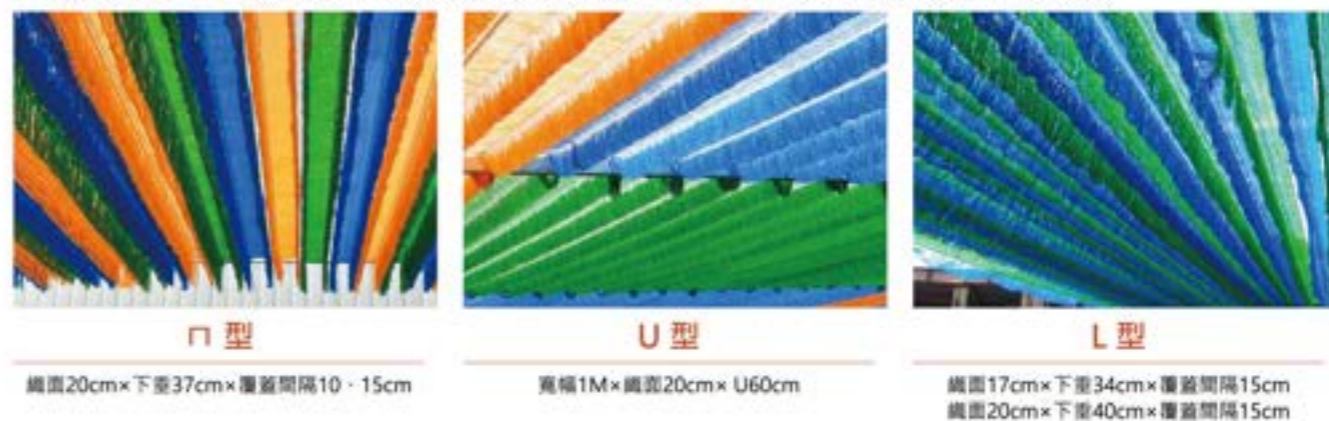

▶ PVC防焰網 | 白、果綠、橘、藍、灰、黑，全客製請來電洽詢

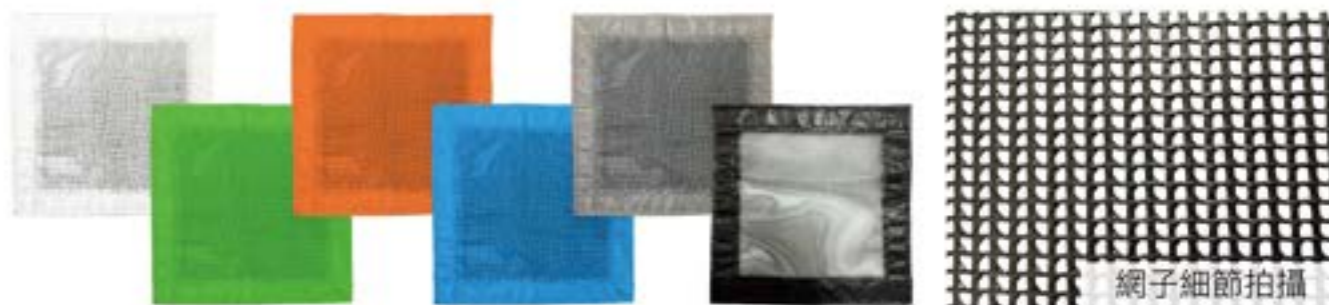

PVC透明膠布

► 軟質 | 厚度：於下方各別標示



厚度	0.05mm		0.10mm		0.2mm		0.3mm			
寬幅	4'	6'	4'	6'	4'	6'	4'	5'	6'	
厚度	0.4mm		0.5mm		0.8mm		1.0mm			
寬幅	4'	5'	6'	4'	5'	6'	3'	4'	5'	6'



◀ 20×20公分白色格子印刷透明布

厚度：0.5mm | 寬幅：5'

► 桌墊 | 厚度：於下方各別標示

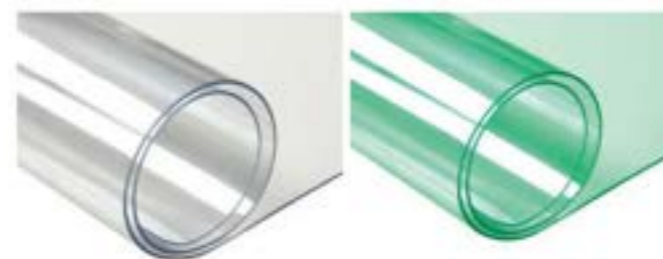

純透明

厚度：
1.3mm、1.7mm

帶綠

厚度：
1.3mm、1.7mm

► 耐冷凍、防蚊蟲、抗靜電

厚度：於下方各別標示



耐冷凍(純透明)、抗靜電(帶綠)、防蚊蟲(帶橘)

規格：
P2×20cm×30m、P2×30cm×30m

► 耐冷凍、抗靜電、防蚊蟲、導電 | 厚度：於下方各別標示



導電透明網狀(透明)

導電透明網狀(黃透明)

導電黑色網狀

規格(厚度×寬×長)：
0.3mm×137cm×30m、0.5mm×137cm×45m
靜電值：
正面(網狀面) ≤ 10⁶ Ω | 背面 10⁸ Ω ~ 10¹⁰ Ω

農業溫室類

► 厚度、規格：於下方各別標示



蔬果溫室用膠布

PEP超透膜 | 厚度：0.15mm、0.2mm













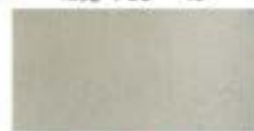
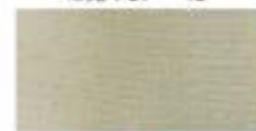

黑色抑草蓆

HDPE高密度聚乙烯 | 長度：50m
寬幅：2'、2.5'、3'、4'、5'、6'、8'、10'、12'

棉紗(麻)布

▶ 詳細資料於下方表格標示

				
綠白條紋 1號 雙面條紋 2x1股=8安(P) 布寬：60"	綠白條紋 2號 單面印條 1x1股=6安(P) 布寬：38"	草色 3號 3x3股=14安(P) 布寬：38" - 43"	草色 4號 2x3股=12安(P) 布寬：37" - 43"	草色 5號 2x2股=10安(P) 布寬：37" - 43"
				
白色 6號 1x1股=6安(P) 布寬：39" - 47"	白色 7號 2x1股=8安(P) 布寬：39" - 47"	白色 8號 2x2股=10安(P) 布寬：39" - 47" - 62"	白色 9號 2x3股=12安(P) 布寬：39" - 47" - 62"	白色 10號 3x3股=14安(P) 布寬：39" - 47" - 62"
				
白色、草色 11號 3x4股=#7 布寬：39"(白) - 47"(白) 37"(草) - 43"(草)	白色、草色 12號 4x4股=#6 布寬：39"(白) - 47"(白) 37"(草)	白色、草色 13號 5x5股=#5 布寬：39"(白) - 47"(白) 37"(草) - 43"(草)	白色、草色 14號 6x6股=#3 布寬：38"(白) - 37"(草)	

瀝青布

▶ 加PU | 厚度、丹數：於各編號標示

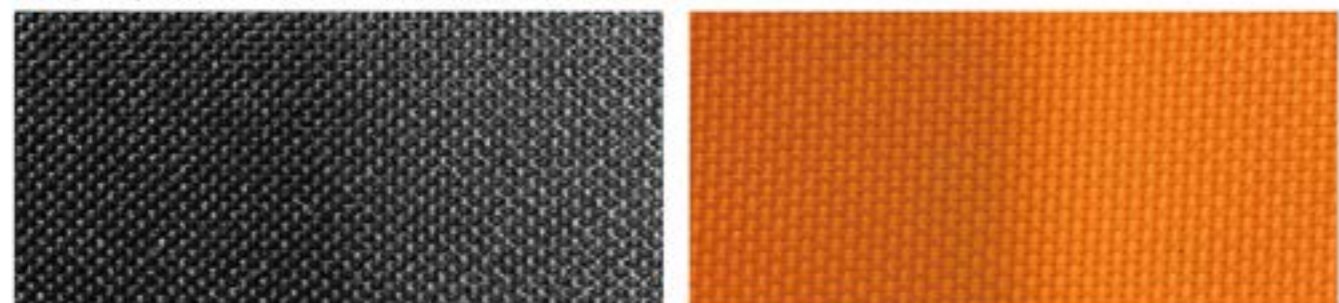

黑色

寬幅：58" | 長度：60Y | 丹數：900D | 耐溫：200度

橘色

寬幅：59" | 長度：40Y | 丹數：1050D | 耐溫：200度

斜紋布

黑色

寬幅：58" | 厚度：0.4m/m | 丹數：200x400D

地毯布

淺灰 菸灰 紅 黑 藍 綠

✓ 美觀大方

✓ 價格低廉

✓ 可拋棄式

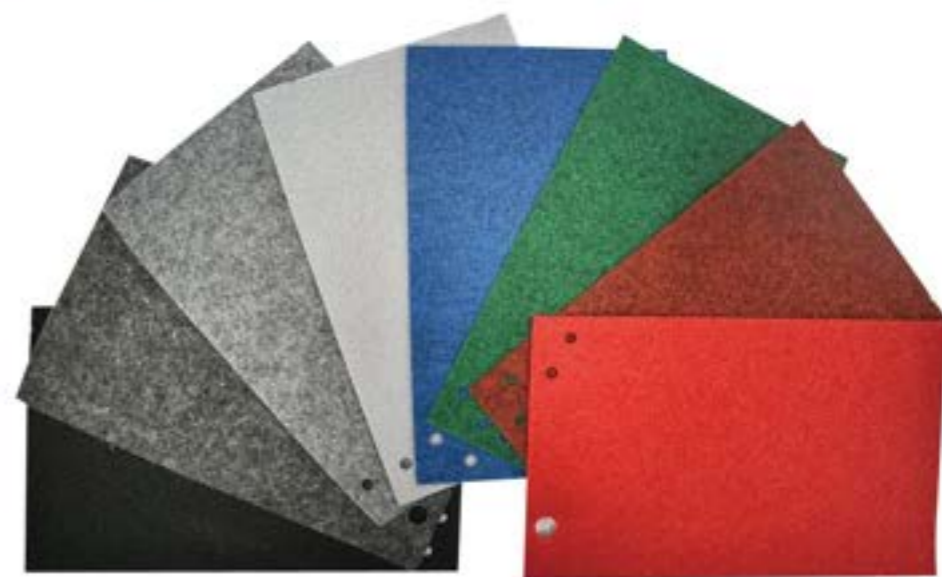

一般地毯價格貴重、長期需要維護、每次辦活動只會使用一次，而不織布地毯可以解決上述所有問題，並且在預算的考量上也不用擔心。

項次	顏色	附註	厚度 (mm)	重量 (g/m ²)	捲重 (Kg)	寬幅 (cm)	長度 (M)
1	暗紅色	耐燃無覆膜	2	280	42	300	50±1
		單面覆膜	2	320	48	300	50±1
		單面覆膜	2	320	24	150	50±1
2	鮮紅色	單面覆膜	2	320	48	300	50±1
3	淺灰色	單面覆膜	2	320	48	300	50±1
4	菸灰色	單面覆膜	2	320	48	300	50±1
5	鐵灰色	單面覆膜	2	320	48	300	50±1
6	黑色	單面覆膜	2	320	48	300	50±1
		單面覆膜	2	320	48	300	50±1
		單面覆膜	2	320	48	300	50±1
	藍色	單面覆膜	2	320	48	300	50±1
	綠色	單面覆膜	2	320	48	300	50±1

本產品如有阻燃或其他特殊需求歡迎來電詢問

PVC塑膠網

▶ 詳細資料右上方表格標示

更多花色請掃描QR Code▶



是一種耐用且堅韌的特斯林合成織物，是由PVC包覆高強度紗所組成的織物，此種材質可抗紫外線，放置戶外多年使用也沒問題，且我們的捲簾面料都具備獨特的功能性，無論是承受日曬、符合環境標準或抗菌保護等，皆可依據客戶需求量身打造，為任何空間提供精緻且適合的捲簾面料。



雞眼釘

規格	內徑	材質	華司	規格	內徑	材質	華司
19#	7mm	銅		28#	13mm	鐵、銅	✓
21#	8mm	鐵、銅		30#	16mm	鐵、銅	✓
23#	9mm	鐵、銅	✓	30#	16mm	鐵爪、銅爪	✓
25#	11mm	鐵、銅	✓	23#		全自動銅：短腳	



銅轉釘



雞眼釘模具



沖孔模具



四孔模具



二孔模具



拉鍊

開口拉鍊		拉鍊邊條		拉鍊		拉鍊頭	
顏色	黑	計價單位	尺	顏色	黑、白、草	計價單位	KG
規格	10#	規格	10#	顏色	黑、白	計價單位	100Y
				規格	8#、10#	規格	8#、10#(分單頭、雙拉頭)

橡皮帶

圓型橡皮帶		扁型橡皮帶	
顏色	藍色、黑色	計價單位	捆
規格	1.5" x 2" x 2.5" x 3"	顏色	黑色
		計價單位	500H/M
		規格	1.5" x 2" x 2.5" x 3"

強力織帶、吊帶

加黑點桔色強力織帶		加黑點白色強力織帶		桔色厚強力吊帶	
顏色	桔色	計價單位	Y	顏色	白色
規格	1.5" x 2mm(T) x 50Y、2" x 2mm(T) x 50Y	計價單位	Y	規格	2" x 2mm(T) x 80Y
		顏色	桔色	計價單位	Y
		規格	2" x 3mm(T) x 40Y、3" x 3mm(T) x 40Y		

黏扣帶、鬆緊帶

黏扣帶/魔鬼氈		鬆緊帶	
顏色	黑色、白色、草色、灰色	計價單位	27.5Y/捆
規格	【有背膠、無背膠】：1"、1.2"、1.5"、2"、3"、4"	顏色	黑色
		計價單位	36Y/捆
		規格	6分、1"

包邊帶、書包帶、磁條膠帶

黑色包邊帶	灰色包邊帶	白色包邊帶	浪漫藍包邊帶
規格	7.5分、1.2"	計價單位	100Y
		規格	7.5分、1.2"
		計價單位	100Y
紅色包邊帶	桔色包邊帶	淡水藍包邊帶	草色包邊帶
規格	7.5分、1.2"	計價單位	100Y
		規格	7.5分、1.2"
		計價單位	100Y
果綠包邊帶	深綠包邊帶	柑色包邊帶	黃色包邊帶
規格	7.5分	計價單位	100Y
		規格	7.5分
		計價單位	100Y
酒紅包邊帶	寶藍包邊帶	寶藍包邊帶	紅色書包帶(PP織帶)
規格	7.5分	計價單位	100Y
		規格	7.5分
		計價單位	100Y
桔色書包帶(PP織帶)	黃色書包帶(PP織帶)	藍色書包帶(PP織帶)	藍色書包帶(PP織帶)
規格	2"	計價單位	100Y
		規格	1.5"、2"
		計價單位	100Y
黑色書包帶(PP織帶)	黑色書包帶(PP織帶)	磁條膠帶	
規格	1"、1.2"、1.5"、2"、3"	計價單位	100Y
		規格	1"、1.2"、1.5"、2"、3"
		計價單位	100Y
		規格	W 5cm x L 200cm
		計價單位	尺

反光帶、安全帶

			
反光帶		安全帶	
顏色	黃色	計價單位	坪/捲
規格	1.5" x 2"	顏色	黑色、灰色
		計價單位	Y
		規格	2"

繩類

					
PE繩		軌道繩		包心繩	
顏色	桔色	計價單位	KG	顏色	藍色、紅色
規格	1.5分 - 1.2分	計價單位	KG	顏色	黑色、白色
		規格	線徑: 3mm	計價單位	KG
		規格	線徑4mm、線徑6mm		
					
玻璃纖維繩			特多龍繩		
顏色	白色	計價單位	KG	顏色	白色
規格	線徑2mm	計價單位	KG	規格	1.8分

針車線

	針車線		
	詳細規格與種類		
	種類	規格	顏色
	尼龍線	210D/3	白色、草色、桔色
		210D/12	白色
棉紗線	30/3	白色、草色	
邦迪線 (SP線)	(10#)420D/3	鐵灰色、藍色	
	20/3	黑、白、灰、紅、桔栗綠	
	20/4	深綠、草綠、淺藍、藏青、咖啡	

鉤、環、釘、插扣、吊輪五金類

					
長方口型環	D型環	D型環	S型轉動鉤	樓梯鉤	
材質	鍍鋅	材質	鍍鋅	材質	鍍鋅
規格	6分、1"、1.2"、1.5"、2"	規格	6分、1"、1.2"、1.5"、2"	規格	1"、1.5"
					
長方口型環	D型環	D型環	丁鉤/US鉤	樓梯鉤	
材質	鍍鋅	材質	鍍鋅	材質	鍍鋅
規格	6分、1"、1.5"、2"	規格	6分、1"、1.2"、1.5"、2"	規格	1"、1.2"、1.5"、2"
					
插扣	鍍鋅鐵圈	白鐵圈	雙線鐵圈	鑰匙圈	
材質	鍍鋅	材質	鍍鋅鐵	材質	白鐵
規格	1"、1.2"、1.5"、2"	規格	內徑30mm x 外徑35mm	規格	線徑6mm x 內徑30mm(1.2")
				規格	外徑19mm x 線徑3mm
				規格	外徑38mm - 外徑23mm
					
吊輪	葫蘆鉤	鍍鋅彈簧鉤	吊車		
材質	鍍鋅	材質	鐵、白鐵	材質	鍍鋅鐵
規格	2.5分、3分	規格	線徑16mm	規格	1"、1.2"、1.5"

帳棚與車庫配件

曲板	地鉤	水槽布
材質 鐵製 計價單位 500個/包	材質 鐵製 計價單位 個	材質 0.5透明膠布 計價單位 件
規格 D型槽：W 3mm×H 1.6mm 方板：W 23mm×H 37mm×φ 11mm	規格 W 25mm×L 97mm×H 38mm×φ 11mm	規格 W 600mm×L 3000mm W 600mm×L 6000mm
使用 帳棚、車庫	使用 帳棚、車庫	使用 帳棚
天車	黑色掛鉤	防風環
材質 鐵製 計價單位 個	材質 鐵製 計價單位 個	材質 鐵製 計價單位 個
規格 單輪單軌：1" 單輪雙軌：1" 雙輪單軌：1"	規格 W 31mm×L 9mm×H 40mm×T 1mm 大：φ5mm 小：φ3mm	規格 W 62mm×L 20mm×H 30mm
使用 車庫	使用 車庫	使用 車庫
地柱套	五彩拉環	固定牆壁L鐵
材質 塑膠 計價單位 個	材質 鐵製 計價單位 個	材質 鐵製、塑膠 計價單位 個
規格 大：W 40cm×L 13.3cm×H 5cm×T 3mm 小：W 3.5cm×L 9cm×H 3cm×T 3mm	規格 W 37mm×L 15mm×H 65mm×線徑3mm ※6分管使用	規格 L鐵：W 30mm×L 45mm×H 181mm 滑套：6分、1"管 3分螺絲
使用 車庫	使用 車庫	使用 ★側式車庫
黑色輪子	綠色A輪	PU輪子
材質 塑膠 計價單位 個	材質 塑膠 計價單位 個	材質 PU 計價單位 個
規格 2"、3"	規格 3"	規格 3"、4"、5"、6"、8"
使用 車庫	使用 車庫	使用 車庫

帳棚與車庫配件

活動上束/滑套	DIY橡皮帶	單鉤橡皮帶
材質 塑膠 計價單位 個	材質 塑膠 計價單位 個	材質 鐵+塑膠 計價單位 個
規格 6分、1"管 3分螺絲	規格 黑色、白色 對折4寸、9寸	規格 藍色 1.7英尺
使用 車庫	使用 帳棚	使用 帳棚
地釘	防水條/熱熔帶	塑膠壓條
材質 鐵製 計價單位 個	材質 PVC 計價單位 卷	材質 塑膠、白鐵 計價單位 KG
規格 長：L 55cm 短：L 40cm	規格 W 22mm×100Y	規格 單一規格
使用 車庫、帳棚	使用 帳棚	使用 車庫
沙包袋【圓筒型】	沙包袋【方扁型】	塑膠水桶
材質 0.8油帆布 計價單位 個	材質 0.8油帆布 計價單位 個	材質 塑膠 計價單位 個
規格 φ 1.0英尺×H 1.3英尺 可承重：20KG	規格 W 1.5英尺×H 1.9英尺 可承重：18KG	規格 W 280mm×H 380mm 容量：20L
使用 帳棚	使用 帳棚	使用 帳棚
PVC噴漆	防水帆布貼布	
材質 - 計價單位 個	材質 PVC 計價單位 卷	
規格 顏色：黑色、白色、紅色、黃色、藍色	規格 顏色：白色、草色、黃色、藍色	
使用 帳棚、車庫	使用 帳棚、車庫	

伸縮雨遮與溫室配件

											
手臂				鋁管				接管			
材質	鋁製	計價單位	支	材質	鋁製(A)	計價單位	尺	材質	鋁製(A)	計價單位	支
規格	6.6釐尺、9.3釐尺、11釐尺			規格	小型、大型 L: 12尺-40釐尺			規格	1.2釐尺、1.5釐尺 ★21尺以上才需要接管		
使用	伸縮雨遮			使用	伸縮雨遮			使用	伸縮雨遮		
											
手板				圓盤				雙L板			
材質	鐵製	計價單位	個	材質	鐵製	計價單位	個	材質	鐵製	計價單位	個
規格	有分左右			規格	僅一種規格			規格	僅一種規格		
使用	伸縮雨遮			使用	伸縮雨遮			使用	伸縮雨遮		
											
雙L焊板				倒吊板				齒輪			
材質	鐵製	計價單位	個	材質	鐵製	計價單位	個	材質	鐵製	計價單位	個
規格	僅一種規格			規格	僅一種規格			規格	大、小		
使用	伸縮雨遮			使用	伸縮雨遮			使用	伸縮雨遮		
											
中座				高低中座				手搖+鉤子			
材質	鐵製	計價單位	個	材質	鐵製	計價單位	個	材質	鐵製	計價單位	支
規格	僅一種規格			規格	一般型、大輪型			規格	二節、三節 ★含鉤子+螺絲兩個		
使用	伸縮雨遮			使用	伸縮雨遮			使用	伸縮雨遮		

伸縮雨遮與溫室配件

											
核心分離-擱板				抱板/鋁耳				三孔焊片			
材質	鐵製	計價單位	個	材質	鐵製	計價單位	個	材質	鐵製	計價單位	個
規格	擱板L: 10cm 擱心L: 4cm			規格	僅一種規格 ★含螺絲2個			規格	僅一種規格		
使用	伸縮雨遮			使用	伸縮雨遮			使用	伸縮雨遮		
											
馬車螺絲含帽				手板螺絲含帽				安全螺絲含帽			
材質	鐵製	計價單位	個	材質	鐵製	計價單位	個	材質	鐵製	計價單位	個
規格	僅一種規格			規格	僅一種規格			規格	僅一種規格		
使用	伸縮雨遮			使用	伸縮雨遮			使用	伸縮雨遮		
											
鋁耳/抱板螺絲(同手搖螺絲)				齒輪螺絲				壁虎螺絲			
材質	鐵製	計價單位	個	材質	鐵製	計價單位	個	材質	鐵製	計價單位	個
規格	僅一種規格			規格	僅一種規格			規格	2.5分、3分		
使用	伸縮雨遮			使用	伸縮雨遮			使用	伸縮雨遮		



伸縮雨遮與溫室配件

伸縮架	伸縮架機頭	伸縮架手搖
材質 鋁製 計價單位 支	材質 鐵製 計價單位 座	材質 鐵製 計價單位 支
規格 L: 3英尺、4英尺、5英尺 一般型、倒吊型	規格 一般型(橫架)、倒吊型	規格 長、短
使用 伸縮架	使用 簡易伸縮架	使用 簡易伸縮架
三通	上固定O	H下固定
材質 鐵製 計價單位 個	材質 鐵製 計價單位 個	材質 鐵製 計價單位 個
規格 【6分×6分】、【6分×1"】、【1"×1"】	規格 6分、1"	規格 僅一種規格
使用 簡易伸縮架	使用 簡易伸縮架	使用 簡易伸縮架
伸縮桿	梅花螺絲	中輪/輔助輪
材質 鐵 計價單位 支	材質 塑膠+鐵 計價單位 個	材質 鐵製 計價單位 個
規格 【6分×4分】、【6分×1"】 上有鋼螺絲	規格 僅一種規格	規格 僅一種規格
使用 簡易伸縮架	使用 簡易伸縮架、溫室	使用 簡易伸縮架、溫室
飛機輪	倒吊輪	直吊輪
材質 鐵製 計價單位 個	材質 鐵製 計價單位 個	材質 鐵製 計價單位 個
規格 僅一種規格	規格 僅一種規格	規格 僅一種規格
使用 簡易伸縮架、溫室	使用 簡易伸縮架、溫室	使用 簡易伸縮架、溫室

伸縮雨遮與溫室配件

直爬式升降捲揚機	捲揚機	上泰減速馬達
材質 鐵製 計價單位 組	材質 鐵製 計價單位 組	材質 - 計價單位 組
規格 僅一種規格 機頭、手搖桿附梅花螺絲、手搖把、管束連結	規格 機頭、手搖把 牙心：一般、10.5英尺、14.5英尺	規格 【(大)110V】、【(大)12.220V】、【110V同步】 內容物：馬達×1、控制開關×1(可換購遙控器) 電線×1、螺絲零件包×1
使用 伸縮架、溫室	使用 伸縮架、溫室	使用 伸縮雨遮、伸縮架、溫室
東勇全自動馬達	鋼索	鋼索夾
材質 - 計價單位 組	材質 鐵製 計價單位 尺/卷	材質 鐵製 計價單位 個
規格 【110V】、【220V】(各有分小、加大、同步) 內容物：馬達×1、控制器×1(可換購遙控器) 七芯線×1、電線×1、螺絲零件包×1	規格 僅一種規格	規格 僅一種規格
使用 伸縮雨遮、伸縮架、溫室	使用 伸縮架、溫室	使用 伸縮架、溫室
鐵管套夾(黑)	水管束	防水烤漆鋼板
材質 塑膠 計價單位 個	材質 鐵製 計價單位 個	材質 鋼板 計價單位 10尺
規格 4分、6分、1"	規格 6分	規格 23cm - 47cm
使用 伸縮架、溫室	使用 伸縮架、溫室	使用 伸縮雨遮

其它

											
材質	樹脂膠水	計價單位	罐	材質	塑膠	計價單位	個	材質	塑膠	計價單位	個
規格	1公斤、3公斤、15公斤			規格	紅色			規格	橘色、藍色 2"x27英寸、2"x30英寸		
使用	帆布			使用	圍布、帷幕			使用	帆布、物流纜網		
											
材質	塑膠	計價單位	片	材質	塑膠	計價單位	片	材質	塑膠	計價單位	個
規格	1英尺x1英尺(黑色)			規格	1cm			規格	2"		
使用	沖孔打洞、裁切縫紉使用			使用	防撞護墊、包裝內裡縫紉使用			使用	水池、魚池、蓄水池		
											
材質	塑膠	計價單位	個	材質	鋼製	計價單位	組	材質	鋁製	計價單位	尺
規格	2"xL18cm			規格	僅一種規格 輪子x1、L固定板x1 衝鎖帆布固定板x1、螺絲x8			規格	僅一種規格		
使用	水池、魚池、蓄水池			使用	天幕、百褶			使用	天幕、百褶		
											
材質	不鏽鋼	計價單位	尺、支	材質	塑膠	計價單位	個				
規格	夾片(W): 20cm、30cm 吊梁(L): 1M			規格	●標準: L 90cm x W 90cm x H 95cm ●載重: 1噸						
使用	透明PVC隔簾			使用	裝物品						

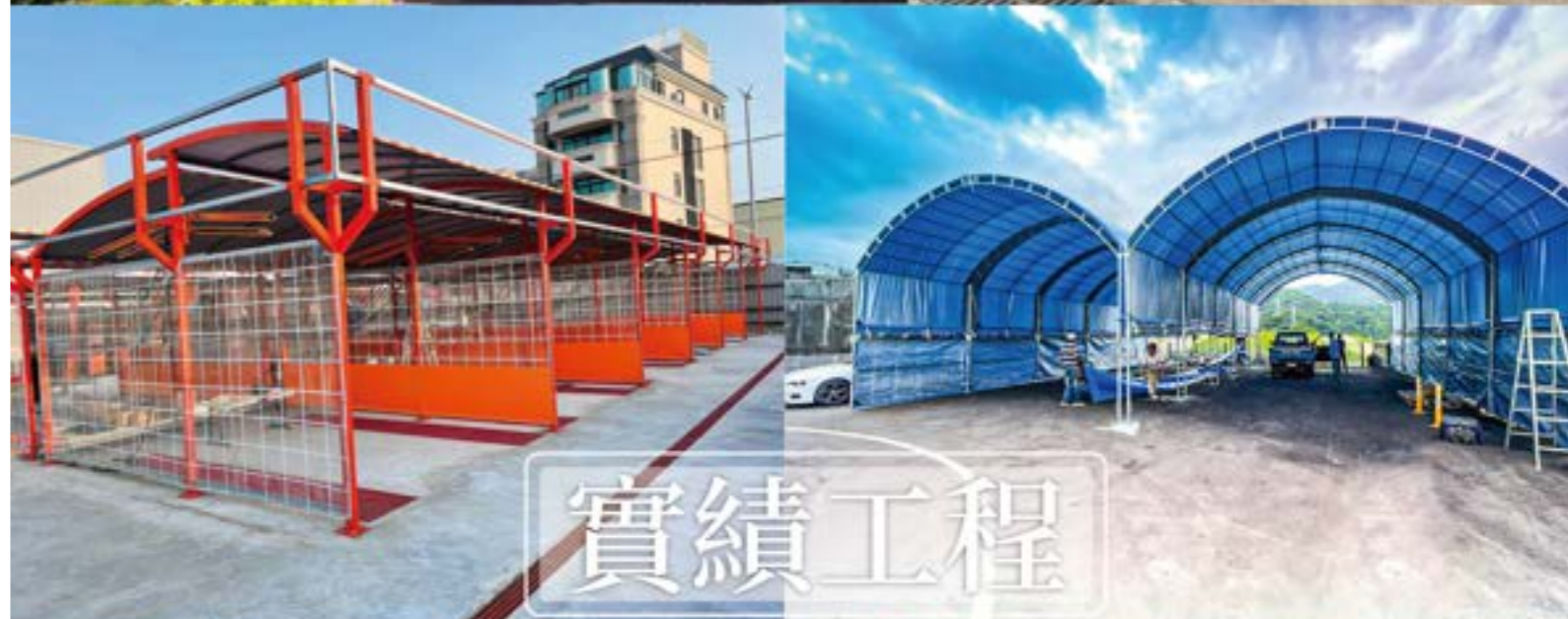

實績工程



 弘山塑膠有限公司
 Hong Shan Plastic Co., Ltd
 俊鑫鋼鐵有限公司
 JunXin Steel Co., Ltd
 帝凡絲 專業防水帆布
 CoverTex pro. Tarpaulin



半世紀傳承—防水帆布第一領導品牌

照片：旋轉木馬頂棚製作

弘山塑膠有限公司地圖位置



官方網站

掃描QR Code到網站
新商品、實績新工程
更新消息不錯過



@hongshan1976

加入 LINE ID 帳號
詢價、估價最方便
週一~週五 | 08:00-17:00
(除國定例假日)